



WALK LEVEL

revestech®

Producto

Sistema de canales para piscinas y terrazas.

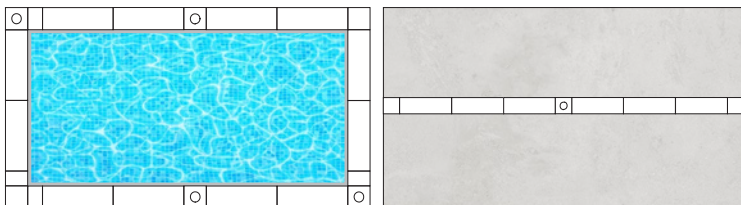

Descripción

El sistema consta de una serie de elementos que una vez conectados forman un canal de desagüe para piscinas y terrazas, listo para ser revestido con pavimento. Todas las piezas del sistema walk level están disponibles para dos anchos de baldosa cerámica: 15 cm y 30 cm. Incluye perfiles de PVC de sujeción de las piezas cerámicas cuya cantidad vendrá determinada por los metros lineales totales del proyecto.

Para más información sobre la lámina, consultar la ficha técnica de **DRY50**.

Piezas

WALK LEVEL CHANNEL 15 CM

Ref. 544019680

WALK LEVEL CHANNEL 30 CM

Ref. 544019826

Canal de 95 cm de longitud con pendiente interna en V. Incluye: lámina impermeabilizante **DRY50** termosellada sobre los aleros del canal.

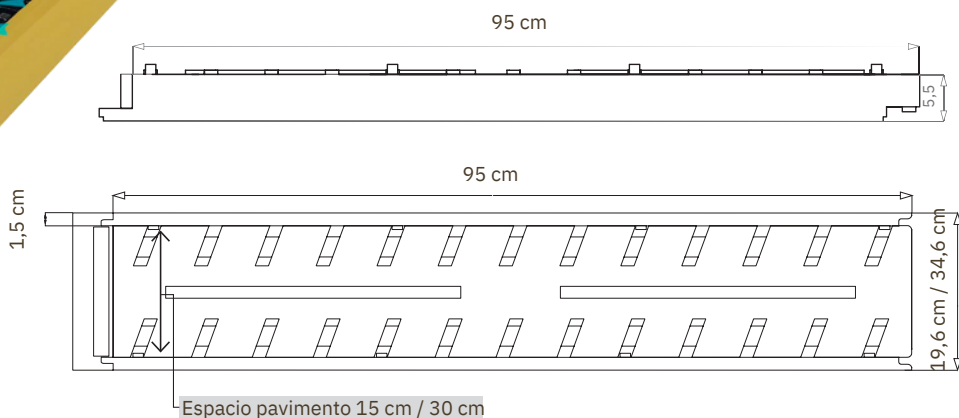
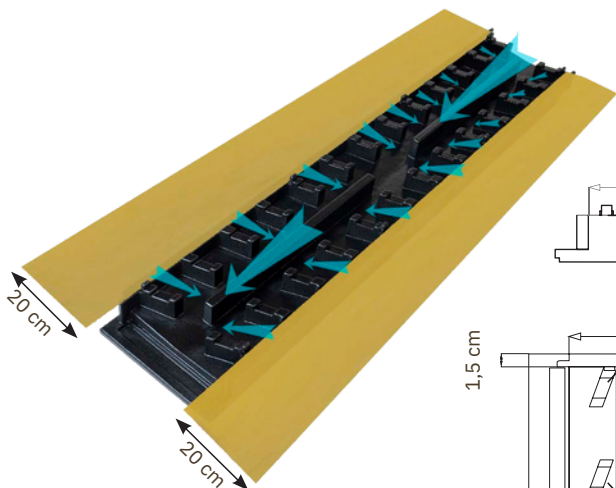

Dibujo en sección

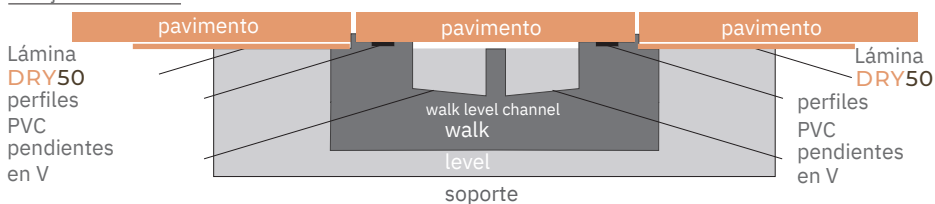



WALK LEVEL ADJUSTMENT

Pieza de ajuste de diferentes medidas de longitud con pendiente interna en V.
Incluye: lámina impermeabilizante **DRY50** termosellada sobre los aleros del canal.
Para completar la medida que precise la instalación estarán disponibles estas piezas en las siguientes medidas: 15, 25, 35, 45, 55, 65, 75 y 85 cm.

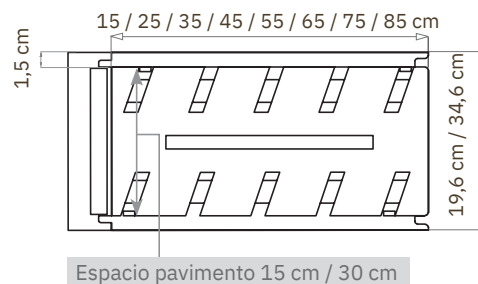
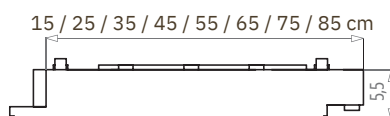
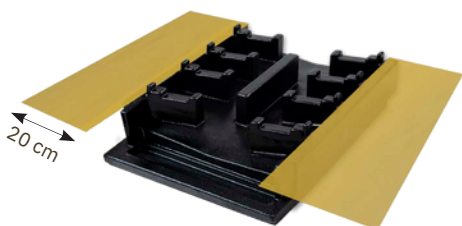

Descripción	Referencia
walk level adjustment 85 x 15 cm	544019697
walk level adjustment 85 x 30 cm	544019833
walk level adjustment 75 x 15 cm	544019703
walk level adjustment 75 x 30 cm	544019840
walk level adjustment 65 x 15 cm	544019710
walk level adjustment 65 x 30 cm	544019857
walk level adjustment 55 x 15 cm	544019727
walk level adjustment 55 x 30 cm	544019864

Descripción	Referencia
walk level adjustment 45 x 15 cm	544019734
walk level adjustment 45 x 30 cm	544019871
walk level adjustment 35 x 15 cm	544019741
walk level adjustment 35 x 30 cm	544019888
walk level adjustment 25 x 15 cm	544019758
walk level adjustment 25 x 30 cm	544019895
walk level adjustment 15 x 15 cm	544019765
walk level adjustment 15 x 30 cm	544019901

WALK LEVEL DRAIN 15 CM

Ref. 544019772

WALK LEVEL DRAIN 30 CM

Ref. 544019918

Pieza de desagüe con pendiente interna en V, capacidad de descarga de 1,38 l/s y salida Ø 63 mm macho.
Incluye: lámina impermeabilizante **DRY50** termosellada sobre los aleros del canal y desagüe especial diseñado para este sistema que soporta altas presiones y es resistente a los productos habitualmente utilizados en piscinas.

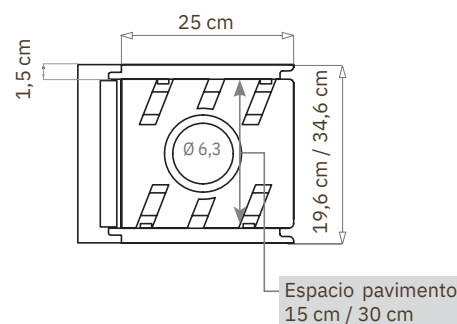
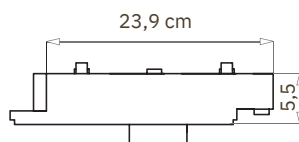
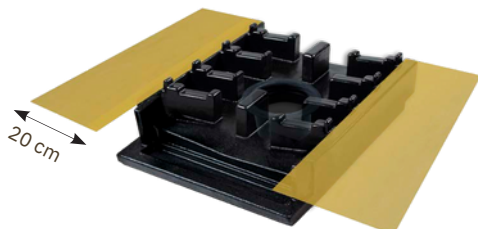



WALK LEVEL LATERAL DRAIN 15 CM _____ Ref. 596350168

WALK LEVEL LATERAL DRAIN 30 CM _____ Ref. 596350175

Pieza de desagüe con capacidad de descarga de 0,68 l/s y salida lateral Ø 50 mm macho. Incluye: lámina impermeabilizante **DRY50** termosellada sobre los aleros del canal y desagüe especial diseñado para este sistema que soporta altas presiones y es resistente a los productos habitualmente utilizados en piscinas.

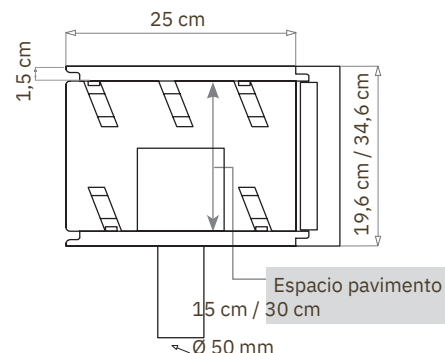
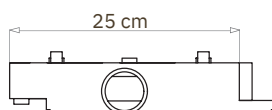
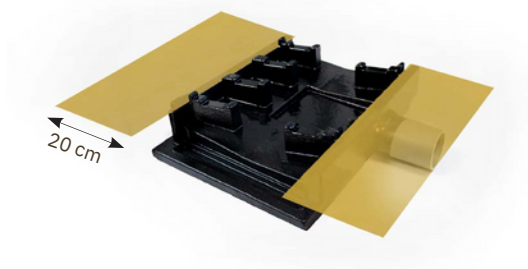

WALK LEVEL CORNER 15 CM _____ Ref. 544019789

WALK LEVEL CORNER 30 CM _____ Ref. 544019925

Pieza de esquina con pendiente interna en V. Incluye: lámina impermeabilizante **DRY50** termosellada sobre los aleros del canal.

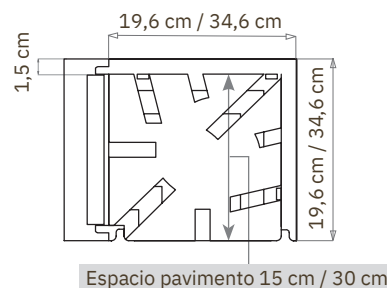
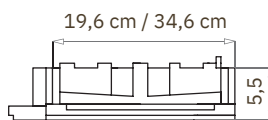
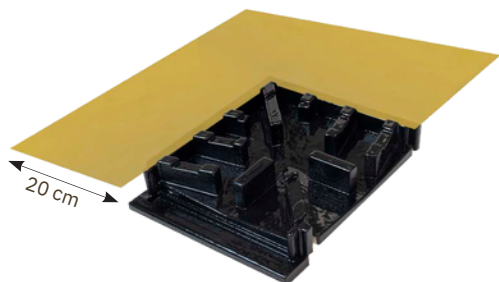

WALK LEVEL OUTSIDE CORNER 15 CM _____ Ref. 596350441

WALK LEVEL OUTSIDE CORNER 30 CM _____ Ref. 596350458

Pieza de esquina con pendiente interna en V. Incluye: lámina impermeabilizante **DRY50** termosellada sobre los aleros del canal.

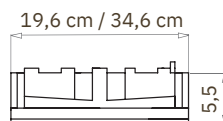
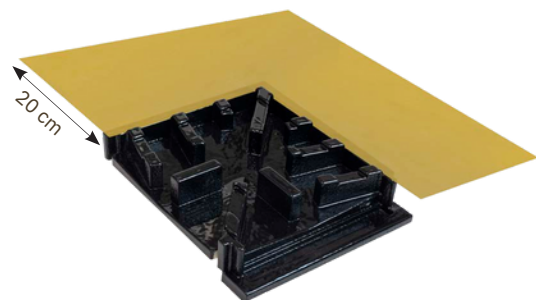



WALK LEVEL SIDE A 15 CM

Ref. 544019802

WALK LEVEL SIDE A 30 CM

Ref. 544019949

Terminal de inicio de la canal.

Incluye: lámina impermeabilizante **DRY50** termosellada sobre los aleros de la canal.

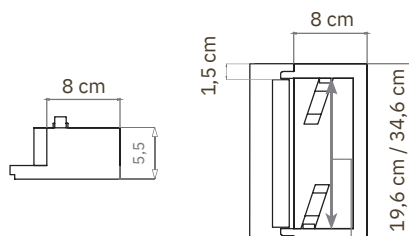

Espacio pavimento 15 cm / 30 cm

WALK LEVEL SIDE B 15 CM

Ref. 544019819

WALK LEVEL SIDE B 30 CM

Ref. 544019956

Terminal de cierre del canal.

Incluye: lámina impermeabilizante **DRY50** termosellada sobre los aleros del canal.

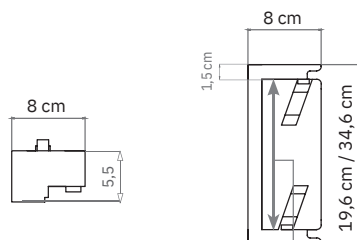

Espacio pavimento 15 cm / 30 cm

WALK LEVEL CORNER DRAIN 15 CM

Ref. 544019796

WALK LEVEL CORNER DRAIN 30 CM

Ref. 544019932

Pieza de desagüe en esquina con capacidad de descarga de 1,38 l/s y salida Ø 63 mm macho.

Incluye: lámina impermeabilizante **DRY50** termosellada sobre los aleros del canal y desagüe especial diseñado para este sistema que soporta altas presiones y es resistente a los productos habitualmente utilizados en piscinas.

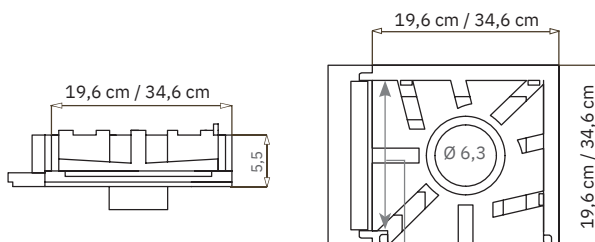

Espacio pavimento 15 cm / 30 cm