

SOLUCIONES CONSTRUCTIVAS SOSTENIBLES
IMPERMEABILIZACIÓN / DESOLIDARIZACIÓN / CANALIZACIÓN / DUCHAS

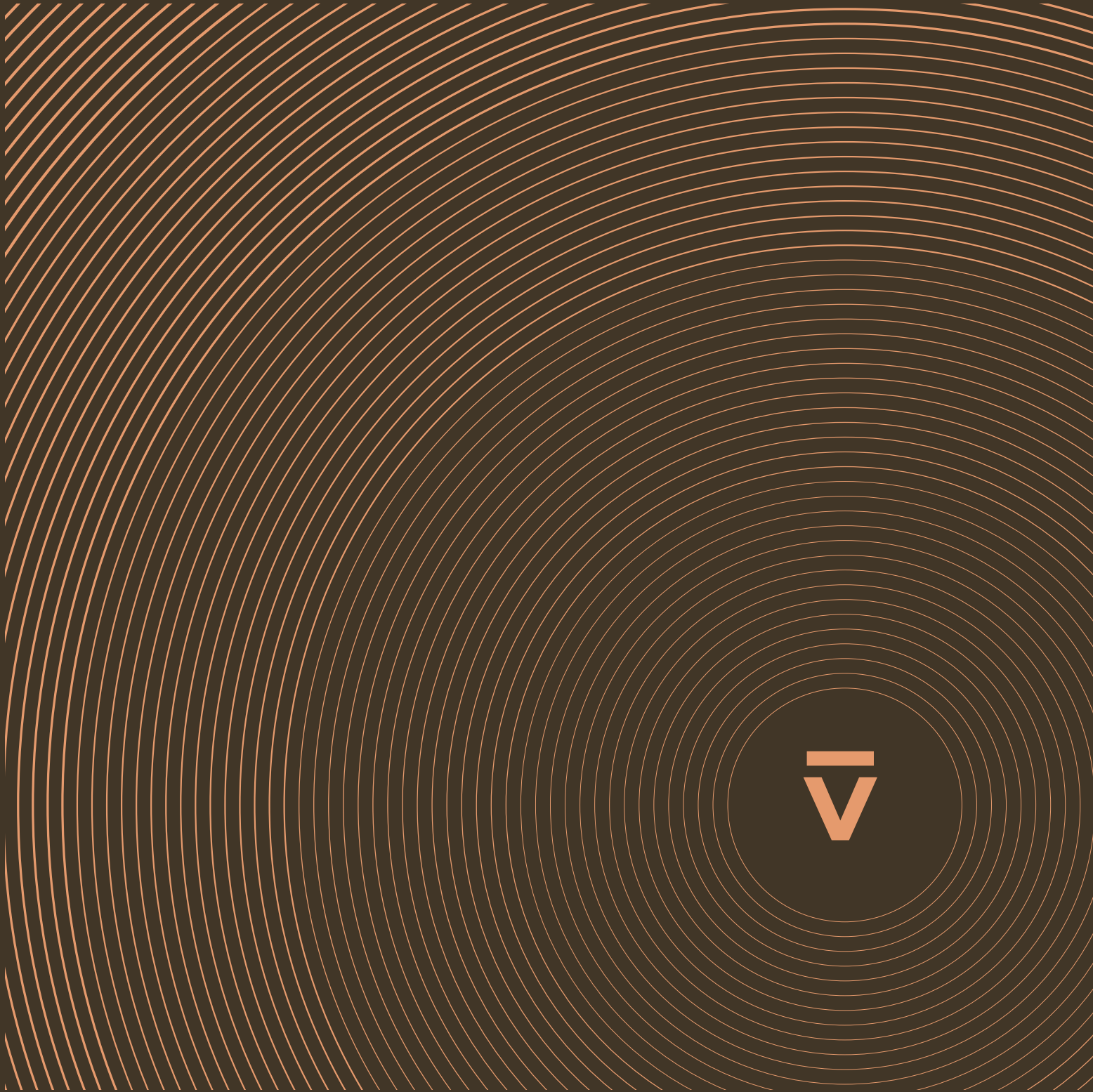

responsible
waterproofing



1	I+D+i NUEVA LÍNEA ECODRY	04
2	RESUMEN DE PRODUCTOS.....	14
3	IMPERMEABILIZACIÓN	24
	ECODRY120	26
	ECODRY80	32
	ECODRY50	38
	PUNTOS SINGULARES.....	44
4	DESOLIDARIZACIÓN.....	50
	DYSO	52
5	MULTIFUNCIÓN.....	58
	ACU200	60
	DITEC3	64
6	CANALIZACIÓN.....	68
	PISCINAS / CUBIERTAS /TERRAZAS / CENTROS WELLNESS / SPAS_ WALKLEVEL	70
7	SOLUCIONES ESPECIALES.....	84
	BANDAS DE UNIÓN CÉSPED ARTIFICIAL_ JOINT & JOINT S	86
	SUBWATER	89
8	DUCHAS.....	90
	TIPOS DE SUMIDEROS.....	94
	SISTEMAS LEVEL	98
	SISTEMAS DRY50	122
	SISTEMAS BASIC LINE	144
9	UNIVERSO REVESTTECH.....	150
	HISTORIA.....	152
	FORMACIÓN.....	154
	I+D+i.....	156
	PROYECTOS I+D+i.....	157
	CERTIFICACIONES.....	158
	PRESENCIA DIGITAL.....	159
	TRABAJOS DE REFERENCIA.....	160
	FERIAS.....	168
	EMPRESA.....	170

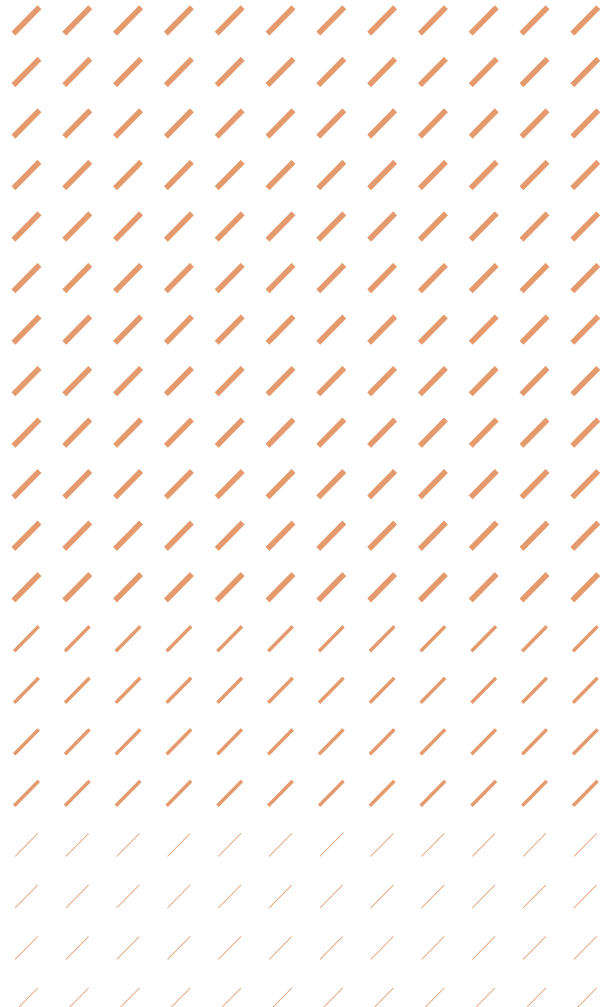

Líderes en impermeabilización responsable.

En **REVESTTECH SOLUTIONS S.L.** ofrecemos soluciones en materia de impermeabilización sostenible para distintos sectores y proyectos particulares. Gracias a una constante apuesta por la innovación, a día de hoy somos especialistas y fabricantes de unos revolucionarios sistemas constructivos para la impermeabilización y canalización del agua de todo tipo de superficies como terrazas, cubiertas, balcones, azoteas, duchas, etc.

revesttech®

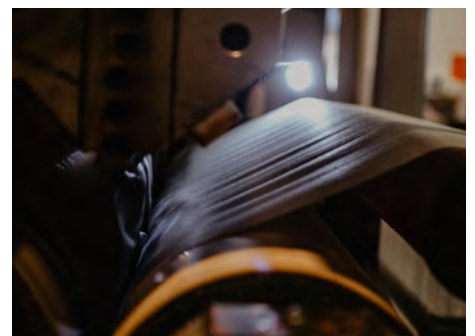
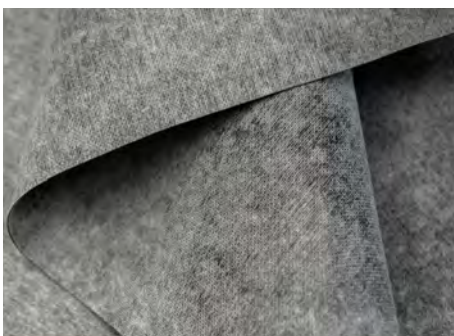
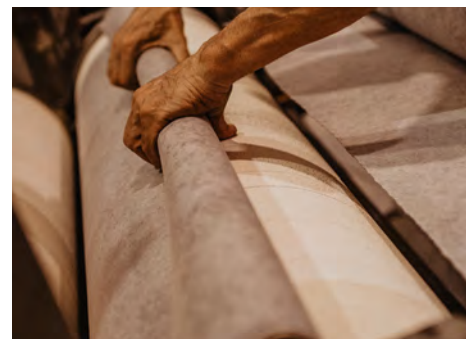
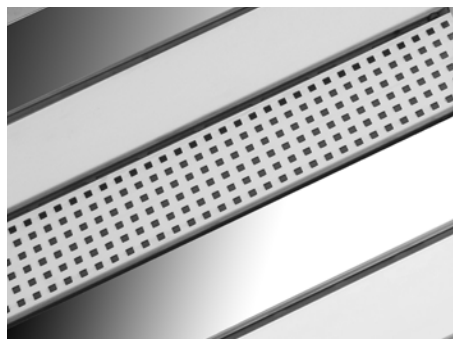



I+D+i



No es incompatible utilizar materias respetuosas con el medioambiente y optimizar al máximo los procesos de producción, con desarrollar productos tan responsables como eficaces.

revestech®

NUEVA LÍNEA **ECODRY**®

Una lámina diseñada hoy y pensada para el futuro.

Nuestra nueva línea de láminas **ECODRY** alcanzan la excelencia en la impermeabilización, con un compromiso total con el medioambiente y unas ventajas que hacen de ellas un producto tan innovador como eficaz.

Es una lámina eco-responsable compuesta por una membrana polimérica de poliolefinas termoplásticas de altas prestaciones CPE (EVA-based Circular Polymer), resultante de la transformación y tratamiento de materias primas de economía circular, y extrusionada sobre fibras de poliéster o de polipropileno.

Además, tienen la certificación de sostenibilidad EPD y el marcado CE según la norma EN 13956:2012.



UNE-EN ISO 1425:2010, UNE-EN 15804:
EN 15804:2012 + A2:2019 and PCR 2019:14
Register number S-P-07301

No reciclamos, transformamos a nueva materia prima.

Hemos conseguido desarrollar un producto con unas prestaciones ideales a través del compounding y la extrusión reactiva, transformando materiales de la economía circular en polímeros de altas prestaciones. De hecho, a día de hoy, podemos decir que nuestra nueva lámina abre un nuevo camino hacia la sostenibilidad.



ECODRY®



Características técnicas ECODRY®

	ECODRY50	ECODRY80	ECODRY120
Peso	335g/m ²	625g/m ²	525g/m ²
Espesor	0,52 mm	0,8 mm	1,25 mm
Resistencia a la tracción	L = 450 N/50 mm T = 150 N/50 mm	L = 800 N/50 mm T = 300 N/50 mm	L = 650 N/50 mm T = 500 N/50 mm
Alargamiento	L = 25% T = 200%	L = 27% T = 230%	L = 39% T = 70%
Resistencia de los solapes (cizalla)	600 N/50 mm	770 N/50 mm	420 N/50 mm
Resistencia al impacto	200 mm	200 mm	200 mm
Resistencia a la carga estática	20 kg	20 kg	20 kg
Plegabilidad a baja temperatura	-40°C	-40°C	-40°C
Reacción al fuego	E	E	E
Longitud	5 m / 30 m	5 m / 10 m / 20 m / 30 m	5 m / 10 m / 20 m / 30 m
Anchura	1 m / 1,2 m / 1,5 m	1,5 m	1,5 m
Rectitud	50 mm	50 mm	50 mm
Planeidad	10 mm	10 mm	10 mm
Estabilidad dimensional	L = -0,2% T = -0,7%	L = -0,2% T = -0,5%	L = -0,4% T = -0,3%

ECODRY® FRENTE A OTROS SISTEMAS

Impermeabilización de los sustratos

Al ser colocadas como último elemento del conjunto del soporte, mantienen todo el sustrato seco, evitando su degradación, principalmente por los ciclos de evaporación de la humedad depositada en el mismo.

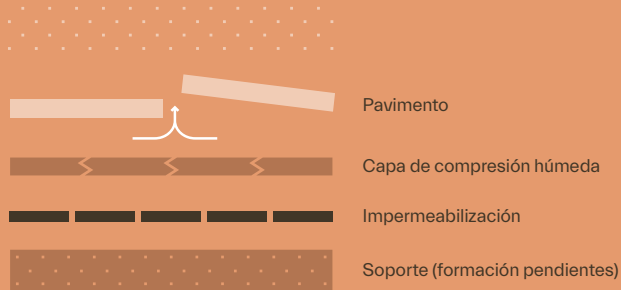

IMPERMEABILIZACIÓN TRADICIONAL

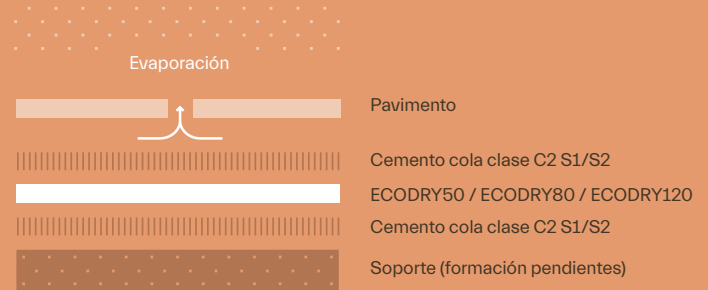

IMPERMEABILIZACIÓN CON
LÁMINAS ECODRY50 / ECODRY80 / ECODRY120

Efecto desolidarizante

Debido a que están compuestas por una capa de poliolefinas, colaboran en la no transmisión de los movimientos entre la capa de compresión y el pavimento, ayudando a evitar las posibles fisuras en las juntas y el futuro desprendimiento del propio pavimento de acabado.



IMPERMEABILIZACIÓN TRADICIONAL

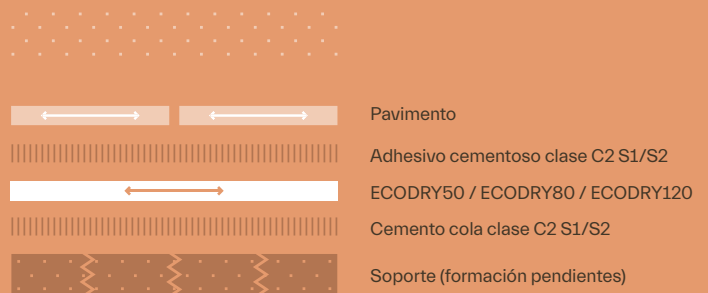

IMPERMEABILIZACIÓN CON
LÁMINAS ECODRY50 / ECODRY80 / ECODRY120

Comparativa Ecodry®

Presión de vapor del soporte

El geotextil especial de su cara posterior permite la circulación de aire entre el sustrato y la lámina, evacuando las moléculas de vapor de agua, evitando la aparición de burbujas y manteniendo el soporte seco, permitiendo su instalación sobre soportes con humedad residual de hasta un 5%.

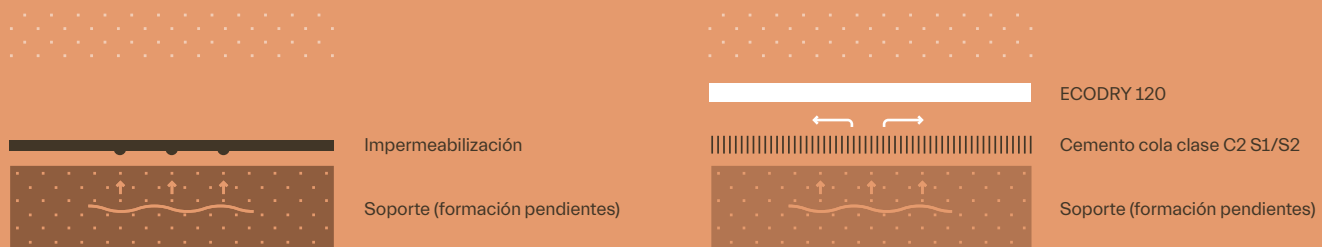

IMPERMEABILIZACIÓN TRADICIONAL / LÍQUIDA

IMPERMEABILIZACIÓN CON LÁMINA ECODRY120

Resistencia a los álcalis y a los ácidos

Nuestras láminas son totalmente resistentes frente al medio alcalino, así como frente al medio ácido, no sufriendo degradación alguna con el paso del tiempo y garantizando así la perfecta estanqueidad.



IMPERMEABILIZACIÓN TRADICIONAL / LÍQUIDA

IMPERMEABILIZACIÓN CON LÁMINAS ECODRY50 / ECODRY80 / ECODRY120

MEJORAS TÉCNICAS LÁMINAS ECODRY®

Mayor estabilidad
térmica y durabilidad.



Aumenta el recuerdo de la lámina y mejora su
capacidad de impermeabilización hasta un 80%.



Extraordinaria plasticidad y maleabilidad.



Mejora la tracción (↑ 60%), la resistencia
máxima (↑ 66%) y la deformación de
resistencia máxima (↑ 70%).



Es más resistente al impacto y a la carga
estática que otras láminas impermeables.



Mayor resistencia a los agentes externos
ambientales y agentes químicos.



Total estabilidad en medios alcalinos y ácidos.



Consigue una mejor estabilidad dimensional.



100 % Reciclable.



2

RESUMEN DE PRODUCTOS

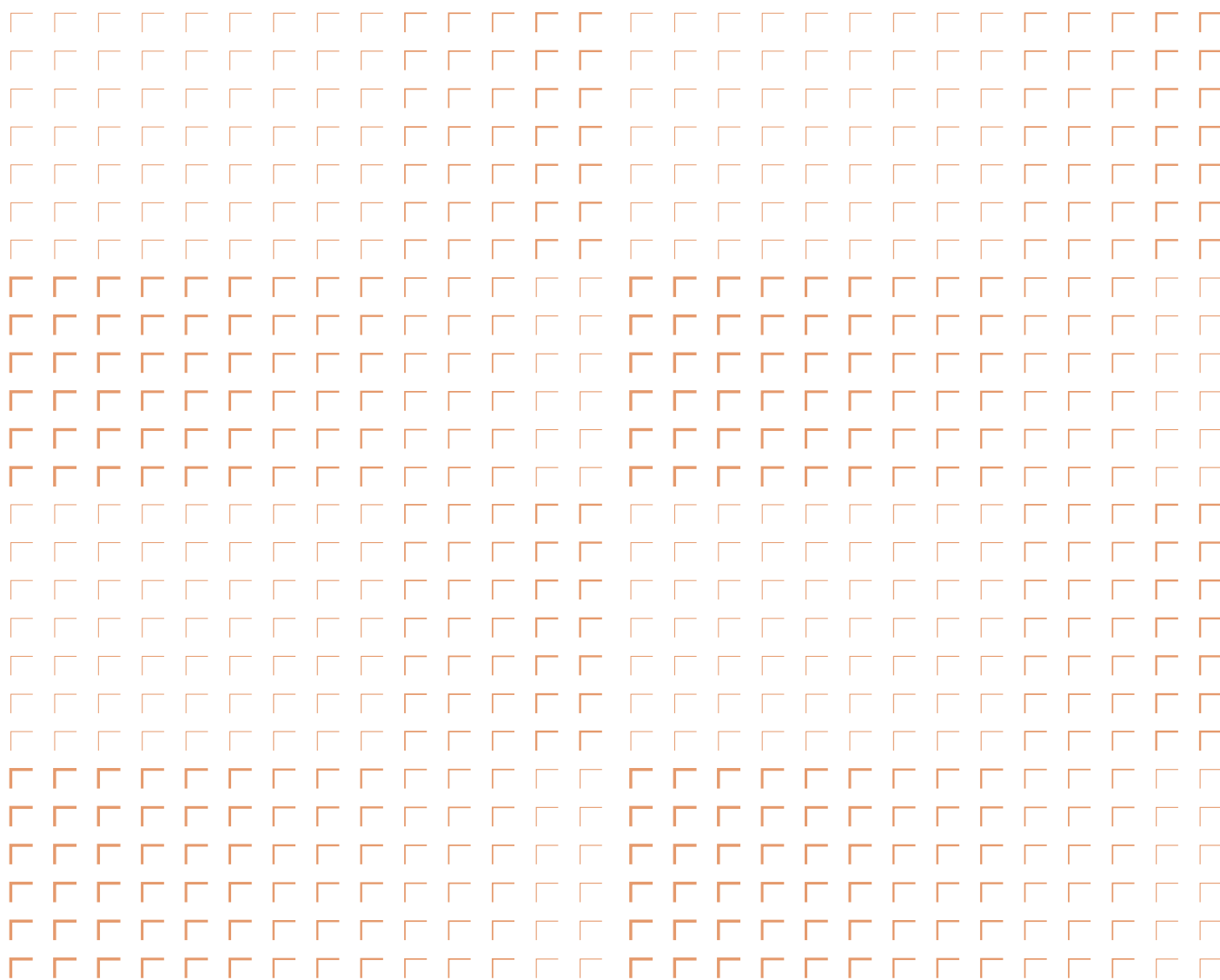

Te presentamos este listado para que veas fácilmente todos nuestros productos. En las siguientes páginas, desarrollamos lo que realmente vendemos: soluciones constructivas.

LÁMINAS

IMPERMEABILIZACIÓN Y DESOLIDARIZACIÓN

	596351714	ECODRY120 30	Rollo de 1,5 m x 30 m · 45 m ²	<ul style="list-style-type: none"> · CUBIERTAS · TERRAZAS · AZOTEAS · BALCONES · PATIOS
	596351721	ECODRY120 20	Rollo de 1,5 m x 20 m · 30 m ²	
	596351738	ECODRY120 10	Rollo de 1,5 m x 10 m · 15 m ²	
	596351745	ECODRY120 5	Rollo de 1,5 m x 5 m · 7,5 m ²	
	596351875	ECODRY80 30	Rollo de 1,5 m x 30 m · 45 m ²	<ul style="list-style-type: none"> · CUBIERTAS · TERRAZAS · AZOTEAS · BALCONES · PATIOS · JARDINERAS
	596351882	ECODRY80 20	Rollo de 1,5 m x 20 m · 30 m ²	
	596351899	ECODRY80 10	Rollo de 1,5 m x 10 m · 15 m ²	
	596351905	ECODRY80 5	Rollo de 1,5 m x 5 m · 7,5 m ²	
	596351752	ECODRY50 450	Rollo de 1,5 m x 30 m · 45 m ²	<ul style="list-style-type: none"> · INTERIORES · ZONAS HÚMEDAS · EXTERIORES DE SUPERFICIE (HASTA 50 m²) · ALFIZARES, CORNISAS, BALCONES
	596351851	ECODRY50 30	Rollo de 1,2 m x 30 m · 36 m ²	
	596351769	ECODRY50 75	Rollo de 1,5 m x 5 m · 7,5 m ²	
	596351868	ECODRY50 5	Rollo de 1,2 m x 5 m · 6 m ²	
	544010069	DRY120 30	Rollo de 1,5 m x 30 m · 45 m ²	<ul style="list-style-type: none"> · CUBIERTAS · TERRAZAS · AZOTEAS · BALCONES · PATIOS
	544010052	DRY120 20	Rollo de 1,5 m x 20 m · 30 m ²	
	544010045	DRY120 10	Rollo de 1,5 m x 10 m · 15 m ²	
	544010038	DRY120 5	Rollo de 1,5 m x 5 m · 7,5 m ²	
	544010243	DRY80 30	Rollo de 1,5 m x 30 m · 45 m ²	<ul style="list-style-type: none"> · CUBIERTAS · TERRAZAS · AZOTEAS · BALCONES · PATIOS · JARDINERAS
	544010236	DRY80 5	Rollo de 1,5 m x 20 m · 30 m ²	
	544010250	DRY80 450	Rollo de 1,5 m x 10 m · 15 m ²	
	544010267	DRY80 75	Rollo de 1,5 m x 5 m · 7,5 m ²	
	544010090	DRY50 30	Rollo de 1,2 m x 30 m · 36 m ²	<ul style="list-style-type: none"> · INTERIORES · ZONAS HÚMEDAS · EXTERIORES DE HASTA 15 m² · ALFIZARES, CORNISAS, BALCONES
	544010076	DRY50 5	Rollo de 1,2 m x 5 m · 6 m ²	
	544010106	DRY50 450	Rollo de 1,5 m x 30 m · 45 m ²	
	544010083	DRY50 75	Rollo de 1,5 m x 5 m · 7,5 m ²	
	544010618	DRY40 450	Rollo de 1,5 m x 30 m · 45 m ²	<ul style="list-style-type: none"> · INTERIORES · ZONAS HÚMEDAS · EXTERIORES DE HASTA 7 m²
	544010625	DRY40 75	Rollo de 1,5 m x 5 m · 7,5 m ²	
	544017365	PACK 10 DRY50 · 240	Pack de 10 unidades de lámina DRY50 de 2,4 m ² (1,2 x 2m)	<ul style="list-style-type: none"> · INTERIORES · EXTERIORES

MULTIFUNCIÓN _ IMPERMEABILIZACIÓN / DESOLIDARIZACIÓN / INSONORIZACIÓN / COMPENSACIÓN DE VAPORES

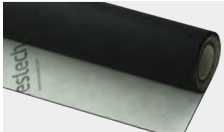
	544010229	ACU200 20	Rollo de 1,5 m x 20 m · 30 m ²	<ul style="list-style-type: none"> · EXTERIORES · INTERIORES · CUBIERTAS
	544010212	ACU200 10	Rollo de 1,5 m x 10 m · 15 m ²	
	544010205	ACU200 5	Rollo de 1,5 m x 5 m · 7,5 m ²	

ANTICRACKING _ DESOLIDARIZACIÓN EXTREMA

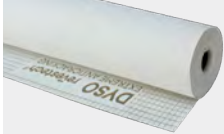
	544017778	DYSO 30	Rollo de 1,5 m x 20 m · 30 m ²	<ul style="list-style-type: none"> · INTERIORES · EXTERIORES · SUELO RADIANTE
	544016405	DYSO 15	Rollo de 1,5 m x 10 m · 15 m ²	
	544017761	DYSO 7,5	Rollo de 1,5 m x 5 m · 7,5 m ²	
	544015118	DITEC 3	Rollo de 1 m x 30 m · 30 m ²	<ul style="list-style-type: none"> · INTERIORES · EXTERIORES

Las láminas REVESTECH® están GARANTIZADAS por 10 años a partir de la fecha factura emitida. Para más detalles de nuestras garantías puede contactar con nuestro departamento comercial.

GARANTÍA
10 años
WARRANTY
10 years





IMPERMEABILIZACIÓN DE PISCINAS_ EXCLUSIVO PARA INSTALADORES FORMADOS Y HOMOLOGADOS POR REVESTECH
KIT SUBWATER

	596351721	ECODRY120 20	Rollo de 1,5 m x 20 m - 30 m ²	LÁMINA DE IMPERMEABILIZACIÓN
	596351776	ECODRY BANDA 13X30	Rollo de 12,7 cm x 30 m (1ud.)	BANDA DE UNIÓN PARA JUNTAS Y PERÍMETRO
 ADHESIVO E IMPRIMACIÓN	544018072	KIT POOL	Rollo de 12,7 cm x 30 m (1ud.)	ESPECIAL PARA SELLADO DE JUNTAS Y ENCUENTROS: 1. ADHESIVO: SEALPLUS 6 2. IMPRIMACIÓN: PRIMERPOOL

COMPLEMENTOS
REFUERZOS DE IMPERMEABILIZACIÓN

	596351912	ECODRY CORNERIN	2 unidades por bolsa	ÁNGULOS INTERIORES Y EXTERIORES
	596351929	ECODRY CORNEROUT	2 unidades por bolsa	
	544010793	DRY CORNERIN	2 unidades por bolsa	ÁNGULOS INTERIORES Y EXTERIORES
	544010809	DRY CORNEROUT	2 unidades por bolsa	
	596351936	ECODRY TUB 50	1 unidad por bolsa	REFUERZO PARA TUBERÍAS
	596351943	ECODRY TUB 63	1 unidad por bolsa	
	544010045	ECODRY TUB 75	1 unidad por bolsa	
	596351950	ECODRY TUB 90	1 unidad por bolsa	
	544015415	DRY TUB 40	1 unidad por bolsa	REFUERZO PARA TUBERÍAS
	544015453	DRY TUB 50	1 unidad por bolsa	
	544015460	DRY TUB 63	1 unidad por bolsa	
	544016177	DRY TUB 75	1 unidad por bolsa	
	544016184	DRY TUB 90	1 unidad por bolsa	
	596352018	ECO CORNER BAND	Rollo de 30 m x 12,7 cm (1ud.)	ENCUENTROS A 90°
	544018133	CORNER BAND	Rollo de 30 m x 12,7 cm (1ud.)	ENCUENTROS A 90°

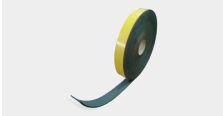
BANDAS

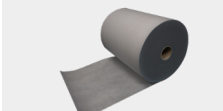
	596351776	ECODRY BANDA 13X30	Rollo de 12,7 cm x 30 m (1ud.)	BANDA DE UNIÓN PARA JUNTAS Y PERÍMETRO
	596352896	ECODRY BANDA 13X5	Rollo de 12,7 cm x 5 m (1ud.)	
	596351783	ECODRY BANDA 30X30	Rollo de 30 cm x 30 m (1ud.)	
	596352902	ECODRY BANDA 30X5	Rollo de 30 cm x 5 m (1ud.)	
	596352094	ECODRY BANDA 50X30	Rollo de 50 cm x 30 m (1ud.)	
	544010113	DRY BANDA 13X30	Rollo de 12,7 cm x 30 m (1ud.)	BANDA DE UNIÓN PARA JUNTAS Y PERÍMETRO
	544010120	DRY BANDA 13X5	Rollo de 12,7 cm x 5 m (1ud.)	
	544010144	DRY BANDA 30X30	Rollo de 30 cm x 30 m (1ud.)	
	544010137	DRY BANDA 30X5	Rollo de 30 cm x 5 m (1ud.)	
	596352919	DRY BANDA 50X30	Rollo de 50 cm x 30 m (1ud.)	
	544010755	ACU BAND	Rollo de 48 mm x 20 m (1ud.)	BANDA PERIMETRAL AUTOADHESIVA PARA EVITAR PUENTES ACÚSTICOS
	544015217	CINTEX 50	Rollo de 5 cm x 50 m (1ud.)	CINTA ADHESIVA PARA JUNTAS
	544011363	JOINT	Rollo de 30 cm x 100 m	BANDA DE UNIÓN PARA CESPED ARTIFICIAL
	544011370	JOINT-S	Rollo de 30 cm x 100 m	

COMPLEMENTOS

SUMIDEROS CON LÁMINA DE REFUERZO TERMOSELLADA

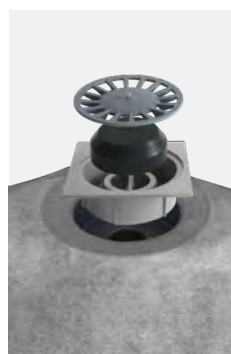

596352025	ECODRY SUMI56 100 V	Salida Ø 32-40 vertical rejilla 10x10 cm	Caja 1 ud. Lámina 75 cm x 75 cm
596352032	ECODRY SUMI56 100 H	Salida Ø 32-40 horizontal rejilla 10x10 cm	Caja 1 ud. Lámina 75 cm x 75 cm
596352049	ECODRY SUMI56 150 V	Salida Ø 40-50 vertical rejilla 15x15 cm	Caja 1 ud. Lámina 75 cm x 75 cm
596352056	ECODRY SUMI56 200 V	Salida Ø 90-110 vertical rejilla 20x20 cm	Caja 1 ud. Lámina 75 cm x 75 cm
596352063	ECODRY SUMI56 200 H	Salida Ø 90-110 horizontal rejilla 20x20 cm	Caja 1 ud. Lámina 75 cm x 75 cm
596352070	ECODRY SUMI56 250 V	Salida Ø 90-110 vertical rejilla 25x25 cm	Caja 1 ud. Lámina 75 cm x 75 cm
596352087	ECODRY SUMI56 300 V	Salida Ø 90-110 vertical rejilla 30x30 cm	Caja 1 ud. Lámina 75 cm x 75 cm

SUMIDEROS
CON LÁMINA
TERMOSELLADA



544011493	DRY SUMI56 100 V	Salida Ø 32-40 vertical rejilla 10x10 cm	Caja 1 ud. Lámina 75 cm x 75 cm
544015392	DRY SUMI56 100 H	Salida Ø 32-40 horizontal rejilla 10x10 cm	Caja 1 ud. Lámina 75 cm x 75 cm
544010687	DRY SUMI56 150 V	Salida Ø 40-50 vertical rejilla 15x15 cm	Caja 1 ud. Lámina 75 cm x 75 cm
544010694	DRY SUMI56 200 V	Salida Ø 90-110 vertical rejilla 20x20 cm	Caja 1 ud. Lámina 75 cm x 75 cm
544015385	DRY SUMI56 200 H	Salida Ø 90-110 horizontal rejilla 20x20 cm	Caja 1 ud. Lámina 75 cm x 75 cm
544010700	DRY SUMI56 250 V	Salida Ø 90-110 vertical rejilla 25x25 cm	Caja 1 ud. Lámina 75 cm x 75 cm
544010717	DRY SUMI56 300 V	Salida Ø 90-110 vertical rejilla 30x30 cm	Caja 1 ud. Lámina 75 cm x 75 cm

SUMIDEROS
CON LÁMINA
TERMOSELLADA

GÁRGOLAS Y CHIMENEAS

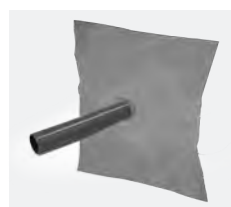

596351967	ECODRY GÁRGOLA 50	Caja 1 ud. Lámina 50 x 50 cm
596351974	ECODRY GÁRGOLA 75	Caja 1 ud. Lámina 50 x 50 cm
596351981	ECODRY GÁRGOLA 90	Caja 1 ud. Lámina 50 x 50 cm
596351998	ECODRY GÁRGOLA 110	Caja 1 ud. Lámina 50 x 50 cm

ACOPLE PARA EVACUACIÓN
HORIZONTAL



544010748	DRY GÁRGOLA 50	Caja 1 ud. Lámina 50 x 50 cm
544015187	DRY GÁRGOLA 75	Caja 1 ud. Lámina 50 x 50 cm
544015613	DRY GÁRGOLA 90	Caja 1 ud. Lámina 50 x 50 cm
544015897	DRY GÁRGOLA 110	Caja 1 ud. Lámina 50 x 50 cm

ACOPLE PARA EVACUACIÓN
HORIZONTAL

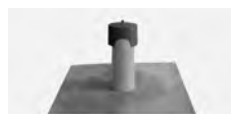

596352278	ECODRY CHIMENEA	Caja 1 ud. Lámina 50 x 50 cm
-----------	------------------------	------------------------------

CHIMENEA DE VENTILACIÓN
PARA CUBIERTAS



544010731	DRY CHIMENEA	Caja 1 ud. Lámina 50 x 50 cm
-----------	---------------------	------------------------------

CHIMENEA DE VENTILACIÓN
PARA CUBIERTAS

ADHESIVOS



544010670	SEALPLUS 6	Bote de 6 kg	ADHESIVO ESPECIAL PARA SOLAPES Y JUNTAS
-----------	-------------------	--------------	--



544012858	SEALPLUS 0600	Blister de 600 ml	ADHESIVO ESPECIAL PARA SOLAPES Y JUNTAS
-----------	----------------------	-------------------	--



544015323	REVESTTECHFLEX	Cartucho de 300 ml	ADHESIVO ESPECIAL PARA UNIONES
-----------	-----------------------	--------------------	-----------------------------------

IMPERMEABILIZACIÓN Y DESAGÜE OCULTO

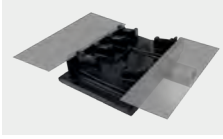
	544019680	WALK LEVEL CHANNEL 15 cm	Canal de 95 cm de longitud para piezas cerámicas de 15 cm de anchura.
	544019826	WALK LEVEL CHANNEL 30 cm	Canal de 95 cm de longitud para piezas cerámicas de 30 cm de anchura.
	544019772	WALK LEVEL DRAIN 15 cm	Desagüe de descarga de 1,38 l/s y salida Ø 63 mm macho, piezas de 15 cm.
	544019918	WALK LEVEL DRAIN 30 cm	Desagüe de descarga de 1,38 l/s y salida Ø 63 mm macho, piezas de 30 cm.
	544019697	WALK LEVEL ADJUSTMENT 85 X 15 CM	Pieza de ajuste de diferentes medidas de longitud para piezas cerámicas de 15 cm y 30 cm: 15, 25, 35, 45, 55, 65, 75 y 85 cm.
	544019833	WALK LEVEL ADJUSTMENT 85 X 30 CM	
	544019703	WALK LEVEL ADJUSTMENT 75 X 15 CM	
	544019840	WALK LEVEL ADJUSTMENT 75 X 30 CM	
	544019710	WALK LEVEL ADJUSTMENT 65 X 15 CM	
	544019857	WALK LEVEL ADJUSTMENT 65 X 30 CM	
	544019727	WALK LEVEL ADJUSTMENT 55 X 15 CM	
	544019864	WALK LEVEL ADJUSTMENT 55 X 30 CM	
	544019734	WALK LEVEL ADJUSTMENT 45 X 15 CM	
	544019871	WALK LEVEL ADJUSTMENT 45 X 30 CM	
	544019741	WALK LEVEL ADJUSTMENT 35 X 15 CM	
	544019888	WALK LEVEL ADJUSTMENT 35 X 30 CM	
	544019758	WALK LEVEL ADJUSTMENT 25 X 15 CM	
544019895	WALK LEVEL ADJUSTMENT 25 X 30 CM		
544019765	WALK LEVEL ADJUSTMENT 15 X 15 CM		
544019901	WALK LEVEL ADJUSTMENT 15 X 30 CM		
	596350168	WALK LEVEL LATERAL DRAIN 15 cm	Desagüe de descarga de 0,68 l/s y salida lateral Ø 50 mm macho, piezas de 15 cm.
	596350175	WALK LEVEL LATERAL DRAIN 30 cm	Desagüe de descarga de 0,68 l/s y salida lateral Ø 50 mm macho, piezas de 30 cm.
	544019789	WALK LEVEL CORNER 15 cm	Pieza de esquina para piezas cerámicas de 15 cm.
	544019925	WALK LEVEL CORNER 30 cm	Pieza de esquina para piezas cerámicas de 30 cm.
	596350441	WALK LEVEL OUTSIDE CORNER 15 cm	Pieza de esquina para piezas cerámicas de 15 cm.
	596350458	WALK LEVEL OUTSIDE CORNER 30 cm	Pieza de esquina para piezas cerámicas de 30 cm.
	544019796	WALK LEVEL CORNER DRAIN 15 cm	Desagüe de esquina de descarga de 1,38 l/s y salida Ø 63 mm macho, piezas de 15 cm.
	544019932	WALK LEVEL CORNER DRAIN 30 cm	Desagüe de esquina de descarga de 1,38 l/s y salida Ø 63 mm macho, piezas de 30 cm.
	544019802	WALK LEVEL SIDE A 15 cm	Terminal de inicio de la canal para piezas cerámicas de 15 cm de anchura.
	544019949	WALK LEVEL SIDE A 30 cm	Terminal de inicio de la canal para piezas cerámicas de 30 cm de anchura.
	544019819	WALK LEVEL SIDE B 15 cm	Terminal de cierre de la canal para piezas cerámicas de 15 cm de anchura.
	544019956	WALK LEVEL SIDE B 30 cm	Terminal de cierre de la canal para piezas cerámicas de 30 cm de anchura.

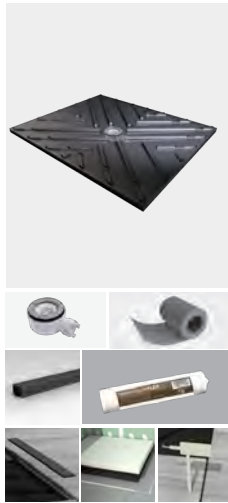

		medida
544015941	PLATO LEVEL 60x100	60 x 100 cm
544015200	PLATO LEVEL 70x90	70 x 90 cm
544015958	PLATO LEVEL 70x100	70 x 100 cm
544015965	PLATO LEVEL 70x120	70 x 120 cm
544015156	PLATO LEVEL 80x90	80 x 90 cm
544015224	PLATO LEVEL 80x100	80 x 100 cm
544015231	PLATO LEVEL 80x120	80 x 120 cm
544015972	PLATO LEVEL 80x140	80 x 140 cm
544015248	PLATO LEVEL 90x90	90 x 90 cm
544015255	PLATO LEVEL 90x100	90 x 100 cm
544015194	PLATO LEVEL 90x120	90 x 120 cm
544015989	PLATO LEVEL 90x140	90 x 140 cm
544015309	PLATO LEVEL 100x100	100 x 100 cm
544015316	PLATO LEVEL 100x120	100 x 120 cm
544015996	PLATO LEVEL 100x140	100 x 140 cm

PLATO DE DUCHA PREFABRICADO OCULTO

INCLUYE: **PLATO LEVEL** prefabricado con sumidero sifónico horizontal convertible en no sifónico, banda perimetral impermeabilizante **ECODRY BANDA**, piezas de remate de paredes, soportes para cerámica, adhesivo especial **REVESTTECHFLEX**, protector en instalación y llave para limpieza.

FABRICACIÓN A MEDIDA BAJO PEDIDO

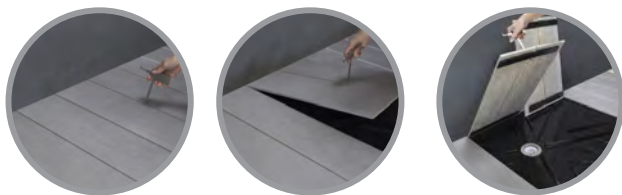

		medida	espacio pieza
544015552	LINEAL LEVEL 10x60	13,8 x 63,8 cm	10 x 60 cm
544015576	LINEAL LEVEL 10x70	13,8 x 73,8 cm	10 x 70 cm
544015583	LINEAL LEVEL 10x80	13,8 x 83,8 cm	10 x 80 cm
544015910	LINEAL LEVEL 10x90	13,8 x 93,8 cm	10 x 90 cm
544015705	LINEAL LEVEL 20x60	23,8 x 63,8 cm	20 x 60 cm
544015712	LINEAL LEVEL 20x70	23,8 x 73,8 cm	20 x 70 cm
544015590	LINEAL LEVEL 20x80	23,8 x 83,8 cm	20 x 80 cm
544015927	LINEAL LEVEL 20x90	23,8 x 93,8 cm	20 x 90 cm

DESAGÜE LINEAL OCULTO

INCLUYE: 1. Base **LINEAL LEVEL** con lámina **ECODRY 50** termosellada, sumidero sifónico horizontal convertible en no sifónico, lámina de impermeabilización **ECODRY 50** de 1,5 x 2 m, adhesivo especial **REVESTTECHFLEX** y gancho para levantar la pieza cerámica.

FABRICACIÓN A MEDIDA BAJO PEDIDO

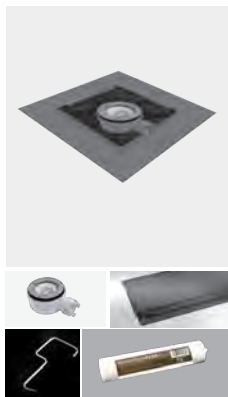

		medida	espacio pieza
544015361	SUMI LEVEL 20	23,8 x 23,8 cm	23,8 x 23,8 cm
544015606	SUMI LEVEL 30	33,8 x 33,8 cm	33,8 x 33,8 cm
544015903	SUMI LEVEL 40	43,8 x 43,8 cm	43,8 x 43,8 cm

DESAGÜE CUADRADO OCULTO

INCLUYE: 1. Base **SUMI LEVEL** con lámina **ECODRY 50** termosellada, sumidero sifónico horizontal convertible en no sifónico, lámina de impermeabilización **ECODRY 50** de 1,5 x 2 m, adhesivo especial **REVESTTECHFLEX** y gancho para levantar la pieza cerámica.

FABRICACIÓN A MEDIDA BAJO PEDIDO



KITS DE IMPERMEABILIZACIÓN Y DESAGÜE

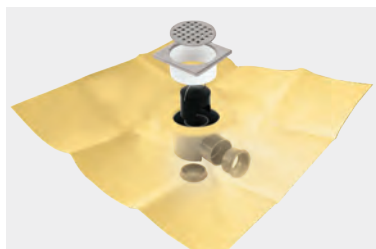

		medida lámina
544010380	• DRY50 SUMI LUXE 025	0,5 x 0,5 m
544010397	• DRY50 SUMI LUXE 144	1,2 x 1,2 m
544010403	• DRY50 SUMI LUXE 225	1,5 x 1,5 m
544010304	▲ DRY50 SUMI LUXE 240	1,2 x 2 m
544011516	● DRY50 SUMI LUXE 240D	1,2 x 2 m
544010410	▲ DRY50 SUMI LUXE 300	1,5 x 2 m
544011547	● DRY50 SUMI LUXE 300D	1,5 x 2 m
544010427	▲ DRY50 SUMI LUXE 375	1,5 x 2,5 m
544011554	● DRY50 SUMI LUXE 375D	1,5 x 2,5 m

Kit de sumidero sifónico PREMIER con rejilla para encastrar de 10,7 x 10,7 cm y con lámina impermeable sellada a él, para garantizar el punto más crítico.

Salidas:
horizontal y vertical
(Ø 40/50H_54 litros/minuto).

Altura:
82 mm.

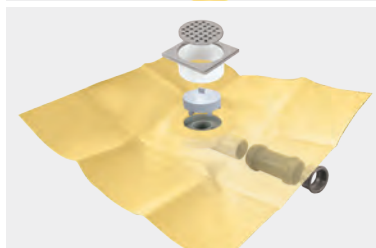

		medida lámina
544010373	• DRY50 SUMI FLAT LUXE 025	0,5 x 0,5 m
544010328	• DRY50 SUMI FLAT LUXE 144	1,2 x 1,2 m
544010335	• DRY50 SUMI FLAT LUXE 225	1,5 x 1,5 m
544010342	▲ DRY50 SUMI FLAT LUXE 240	1,2 x 2 m
544011424	● DRY50 SUMI FLAT LUXE 240D	1,2 x 2 m
544010359	▲ DRY50 SUMI FLAT LUXE 300	1,5 x 2 m
544011561	● DRY50 SUMI FLAT LUXE 300D	1,5 x 2 m
544010366	▲ DRY50 SUMI FLAT LUXE 375	1,5 x 2,5 m
544011578	● DRY50 SUMI FLAT LUXE 375D	1,5 x 2,5 m

Kit de sumidero sifónico FLAT con rejilla para encastrar de 10,7 x 10,7 cm y con lámina impermeable sellada a él, para garantizar el punto más crítico.

Salidas:
horizontal
(Ø 40/50H_30 litros/minuto).

Altura:
65 mm.

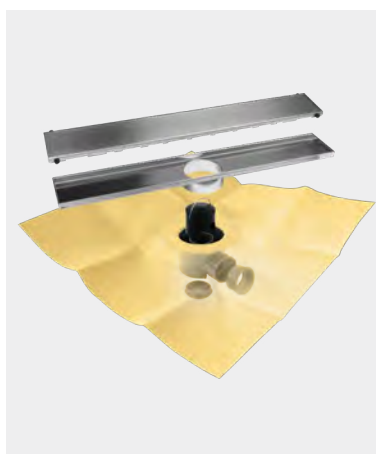

		medida rejilla	medida lámina
544010908	• DRY50 LINEAL PREMIER 60 acero	60 cm	1,2 x 2 m
544011011	• DRY50 LINEAL PREMIER 60 chrome		
544010823	• DRY50 LINEAL PREMIER 60 cuadrados		
544010915	• DRY50 LINEAL PREMIER 70 acero	70 cm	1,5 x 2 m
544010960	• DRY50 LINEAL PREMIER 70 chrome		
544010830	• DRY50 LINEAL PREMIER 70 cuadrados		
544010922	• DRY50 LINEAL PREMIER 80 acero	80 cm	1,5 x 2 m
544010977	• DRY50 LINEAL PREMIER 80 chrome		
544010847	• DRY50 LINEAL PREMIER 80 cuadrados		
544010939	• DRY50 LINEAL PREMIER 90 acero	90 cm	1,5 x 2 m
544010984	• DRY50 LINEAL PREMIER 90 chrome		
544010854	• DRY50 LINEAL PREMIER 90 cuadrados		
544010946	* DRY50 LINEAL PREMIER 100 acero	100 cm	1,5 x 2 m
544010991	* DRY50 LINEAL PREMIER 100 chrome		
544010861	* DRY50 LINEAL PREMIER 100 cuadrados		
544010953	* DRY50 LINEAL PREMIER 120 acero	120 cm	1,5 x 2 m
544011998	* DRY50 LINEAL PREMIER 120 chrome		
544011004	* DRY50 LINEAL PREMIER 120 cuadrados		

Kit de canaleta con rejilla lineal y lámina impermeabilizante DRY50 termosellada al sumidero PREMIER.

Salidas:
horizontal y vertical
(Ø 40/50H_54 litros/minuto).

Altura:
82 mm.

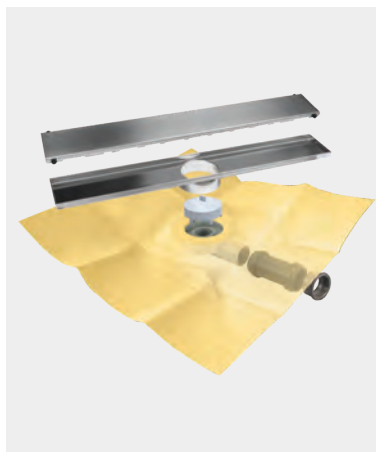

		medida rejilla	medida lámina
544011028	• DRY50 LINEAL FLAT 60 acero	60 cm	1,2 x 2 m
544011110	• DRY50 LINEAL FLAT 60 chrome		
544011035	• DRY50 LINEAL FLAT 60 cuadrados		
544011066	• DRY50 LINEAL FLAT 70 acero	70 cm	1,5 x 2 m
544011165	• DRY50 LINEAL FLAT 70 chrome		
544011042	• DRY50 LINEAL FLAT 70 cuadrados		
544011073	• DRY50 LINEAL FLAT 80 acero	80 cm	1,5 x 2 m
544011103	• DRY50 LINEAL FLAT 80 chrome		
544011059	• DRY50 LINEAL FLAT 80 cuadrados		
544011080	• DRY50 LINEAL FLAT 90 acero	90 cm	1,5 x 2 m
544011172	• DRY50 LINEAL FLAT 90 chrome		
544011141	• DRY50 LINEAL FLAT 90 cuadrados		
544011097	* DRY50 LINEAL FLAT 100 acero	100 cm	1,5 x 2 m
544011189	* DRY50 LINEAL FLAT 100 chrome		
544011134	* DRY50 LINEAL FLAT 100 cuadrados		
544011127	* DRY50 LINEAL FLAT 120 acero	120 cm	1,5 x 2 m
544012513	* DRY50 LINEAL FLAT 120 chrome		
544011158	* DRY50 LINEAL FLAT 120 cuadrados		

Kit de canaleta con rejilla lineal y lámina impermeabilizante DRY50 termosellada al sumidero FLAT.

Salidas:
horizontal
(Ø 40/50H_30 litros/minuto).

Altura:
65 mm.



Posición del sumidero en la lámina DRY50:



OPCIÓN DE PERSONALIZACIÓN LÁSER

Las rejillas lineales de diseño ACERO y CHROME pueden ser grabadas mediante técnica láser, con el logotipo de empresa. Consultar condiciones al Dpto. Comercial.

KITS DE IMPERMEABILIZACIÓN Y DESAGÜE

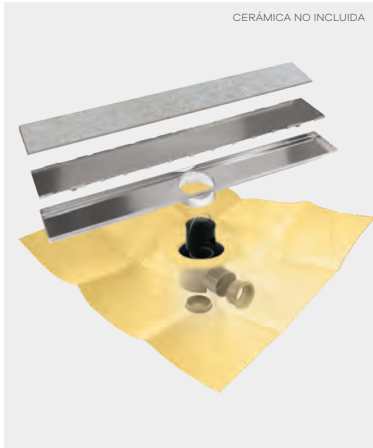

		medida rejilla	medida lámina	
544012209	• DRY50 LINEAL PREMIER 60 revestible	60 cm	1,2 x 2 m	Kit de canaleta con rejilla lineal preparada para revestir y con lámina impermeabilizante DRY50 termosellada al sumidero PREMIER. Salidas: horizontal y vertical (Ø 40/50H_54 litros/minuto). Altura: 82 mm.
544012100	• DRY50 LINEAL PREMIER 70 revestible	70 cm	1,5 x 2 m	
544012186	• DRY50 LINEAL PREMIER 80 revestible	80 cm	1,5 x 2 m	
544012254	• DRY50 LINEAL PREMIER 90 revestible	90 cm	1,5 x 2 m	
544011950	• DRY50 LINEAL PREMIER 100 revestible	100 cm	1,5 x 2 m	
544012612	• DRY50 LINEAL PREMIER 120 revestible	120 cm	1,5 x 2 m	

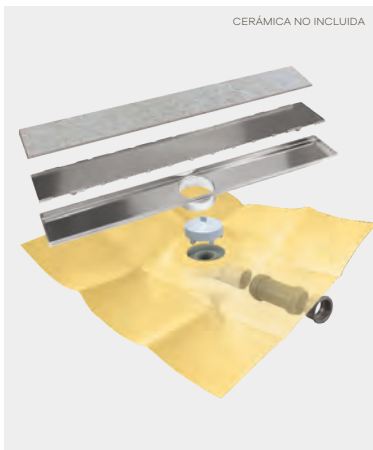

		medida rejilla	medida lámina	
544012124	• DRY50 LINEAL FLAT 60 revestible	60 cm	1,2 x 2 m	Kit de canaleta con rejilla lineal preparada para revestir y con lámina impermeabilizante DRY50 termosellada al sumidero FLAT. Salidas: horizontal y vertical (Ø 40/50H_30 litros/minuto). Altura: 65 mm.
544011967	• DRY50 LINEAL FLAT 70 revestible	70 cm	1,5 x 2 m	
544012193	• DRY50 LINEAL FLAT 80 revestible	80 cm	1,5 x 2 m	
544012216	• DRY50 LINEAL FLAT 90 revestible	90 cm	1,5 x 2 m	
544012544	• DRY50 LINEAL FLAT 100 revestible	100 cm	1,5 x 2 m	
544012551	• DRY50 LINEAL FLAT 120 revestible	120 cm	1,5 x 2 m	

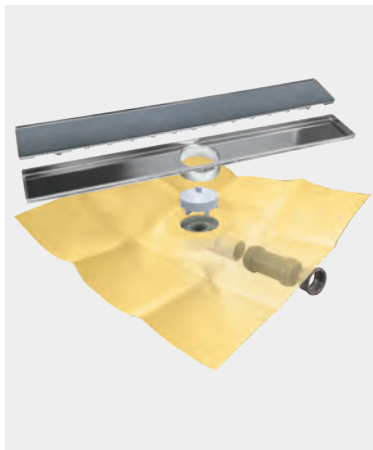

		medida rejilla	medida lámina	
544015767	• DRY50 LINEAL FLAT 60 mc	60 cm	1,2 x 2 m	Kit de canaleta con rejilla lineal rellenable de microcemento y con lámina impermeabilizante DRY50 termosellada al sumidero FLAT. Salidas: horizontal y vertical (Ø 40/50H_30 litros/minuto). Altura: 65 mm.
544015934	• DRY50 LINEAL FLAT 70 mc	70 cm	1,5 x 2 m	
544016252	• DRY50 LINEAL FLAT 80 mc	80 cm	1,5 x 2 m	
544016382	• DRY50 LINEAL FLAT 90 mc	90 cm	1,5 x 2 m	
544016399	• DRY50 LINEAL FLAT 100 mc	100 cm	1,5 x 2 m	
544016269	• DRY50 LINEAL FLAT 120 mc	120 cm	1,5 x 2 m	

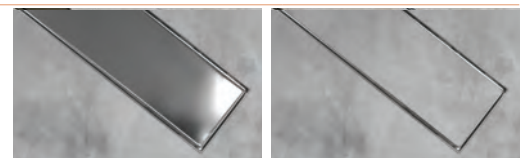

contiene:
geotextil autoadhesivo para colocar en la parte superior de la rejilla, para el mejor agarre del revestimiento.

Posición del sumidero en la lámina DRY50:



KITS DE IMPERMEABILIZACIÓN Y DESAGÜE

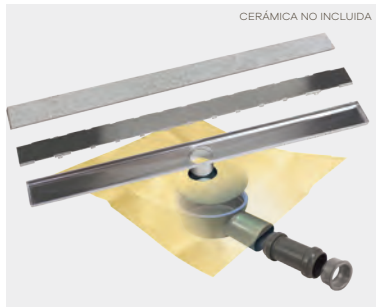

		medida rejilla	medida lámina	
544012957	• DRY50 LINEAL SLIM 60 revestible	60 cm	1,5 x 2 m	Kit de canaleta con rejilla lineal preparada para revestir y con lámina impermeabilizante DRY50 termosellada al sumidero NOVO.
544012995	• DRY50 LINEAL SLIM 70 revestible	70 cm	1,5 x 2 m	Salida: horizontal (Ø 40/50H_36 litros/minuto).
544013039	• DRY50 LINEAL SLIM 90 revestible	90 cm	1,5 x 2 m	Altura: 60 mm.

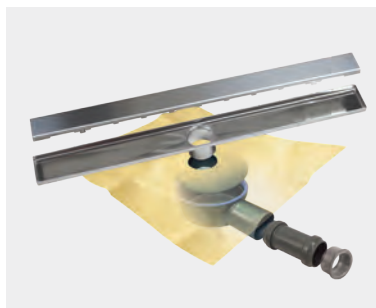

		medida rejilla	medida lámina	
544012933	• DRY50 LINEAL SLIM 60 acero	60 cm	1,5 x 2 m	Kit de canaleta con rejilla lineal disponible en dos diseños y con lámina impermeabilizante DRY50 termosellada al sumidero NOVO.
544012926	• DRY50 LINEAL SLIM 60 cuadros			
544012971	• DRY50 LINEAL SLIM 70 acero	70 cm	1,5 x 2 m	Salida: horizontal (Ø 40/50H_36 litros/minuto).
544012964	• DRY50 LINEAL SLIM 70 cuadros			
544013015	• DRY50 LINEAL SLIM 90 acero	90 cm	1,5 x 2 m	Altura: 60 mm.
544013008	• DRY50 LINEAL SLIM 90 cuadros			

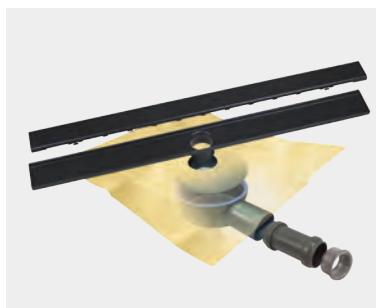

		medida rejilla	medida lámina	
544016344	• DRY50 LINEAL PREMIER 60 black	60 cm	1,5 x 2 m	Kit de canaleta con rejilla lineal lacadas en negro y con lámina impermeabilizante DRY50 termosellada al sumidero NOVO.
544016351	• DRY50 LINEAL PREMIER 70 black	70 cm	1,5 x 2 m	
544016368	• DRY50 LINEAL PREMIER 90 black	90 cm	1,5 x 2 m	

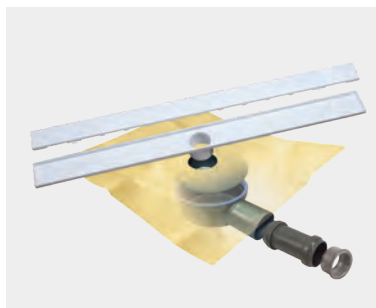

		medida rejilla	medida lámina	
544016313	• DRY50 LINEAL PREMIER 60 white	60 cm	1,5 x 2 m	Kit de canaleta con rejilla lineal lacadas en blanco y con lámina impermeabilizante DRY50 termosellada al sumidero NOVO.
544016337	• DRY50 LINEAL PREMIER 70 white	70 cm	1,5 x 2 m	
544016320	• DRY50 LINEAL PREMIER 90 white	90 cm	1,5 x 2 m	



Posición del sumidero en la lámina **DRY50**:





		lámina	descripción
544018423	SUMI BASIC	25 x 25 cm	<p>Kit de sumidero BASIC y rejilla cuadrada de 10,5 x 10,5 cm con acabado perforado de diseño cuadros, lámina impermeabilizante DRY40 de 25 x 25 cm termosellada a la tapa y lámina DRY40 suelta de 1,5 x 2 m (3 m²).</p> <p>Altura total (sumidero + rejilla): 60 mm.</p>



		lámina	descripción
544018430	LINEAL BASIC squares 50	25 x 25 cm	
544018447	LINEAL BASIC squares 60	25 x 25 cm	
544018454	LINEAL BASIC squares 70	25 x 25 cm	<p>Kit de sumidero BASIC y rejilla lineal de 6,1 cm de ancho con acabado perforado de diseño cuadros y lámina impermeabilizante DRY40 de 25 x 25 cm termosellada a la tapa y lámina DRY40 suelta de 1,5 x 2 m (3 m²).</p>
544018461	LINEAL BASIC squares 80	25 x 25 cm	
544018478	LINEAL BASIC squares 90	25 x 25 cm	<p>Altura total (sumidero + rejilla): 77,2 mm.</p>
544018485	LINEAL BASIC squares 100	25 x 25 cm	
544018492	LINEAL BASIC squares 120	25 x 25 cm	

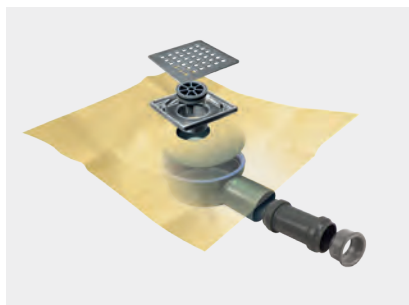

2 SOLUCIONES EN 1

revestible o acero

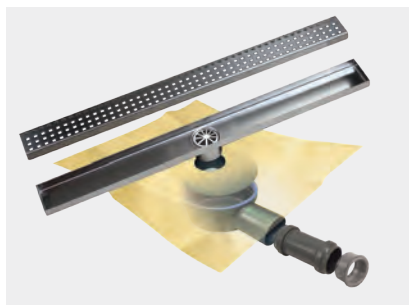
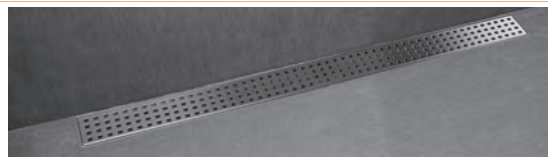

referencia	descripción	lámina	descripción
544018348	LINEAL BASIC DUO 50	25 x 25 cm	
544018362	LINEAL BASIC DUO 60	25 x 25 cm	
544018379	LINEAL BASIC DUO 70	25 x 25 cm	<p>Kit de sumidero BASIC y rejilla lineal de 6,1 cm de ancho que ofrece dos tipos de acabado: revestible por un lado y acero por el otro, con lámina impermeabilizante DRY40 de 25 x 25 cm termosellada a la tapa y lámina DRY40 suelta de 1,5 x 2 m (3 m²).</p>
544018386	LINEAL BASIC DUO 80	25 x 25 cm	
544018393	LINEAL BASIC DUO 90	25 x 25 cm	<p>Altura total (sumidero + rejilla): 77,2 mm.</p>
544018409	LINEAL BASIC DUO 100	25 x 25 cm	
544018416	LINEAL BASIC DUO 120	25 x 25 cm	



3

IMPERMEABILIZACIÓN

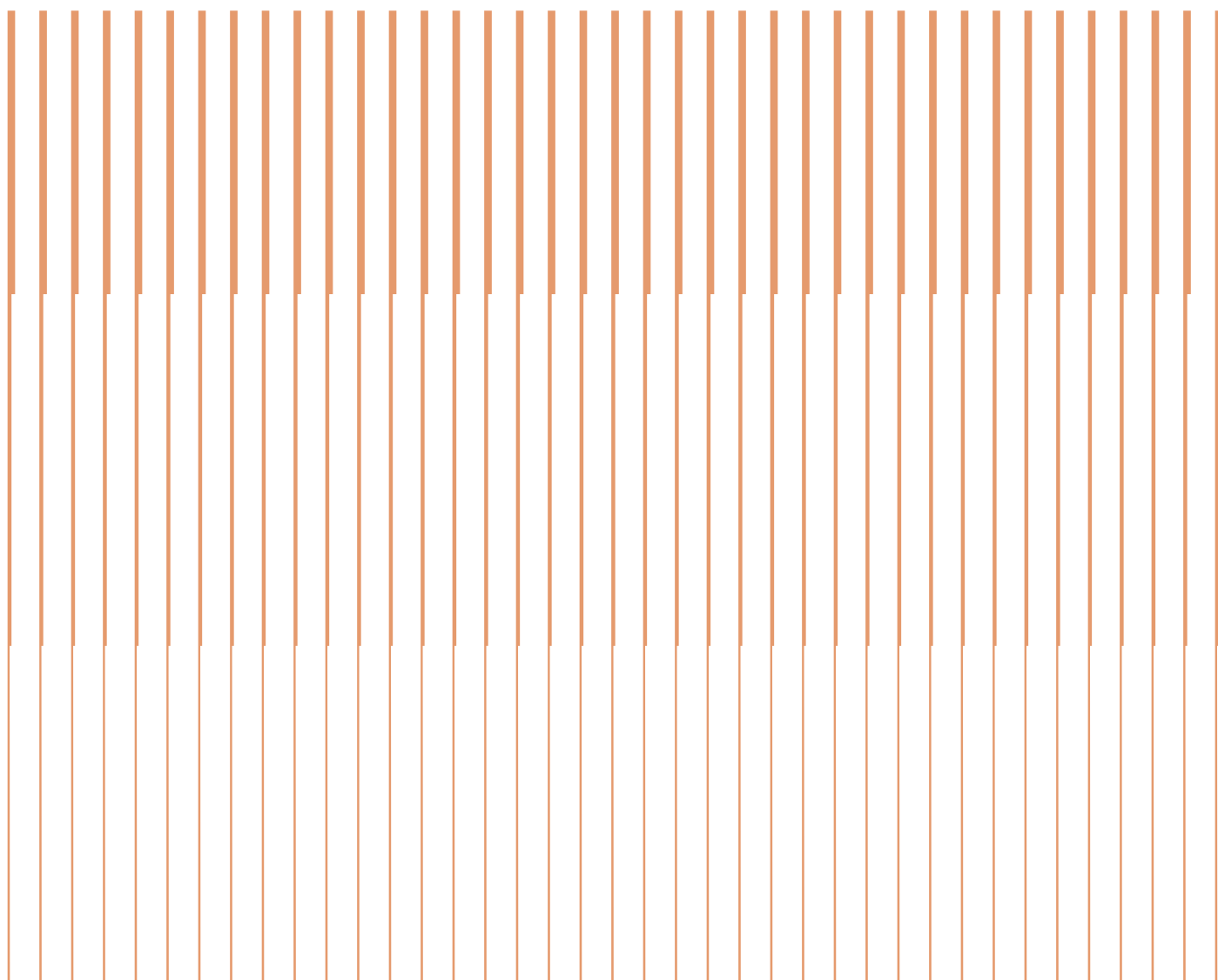

Espacios bien impermeabilizados para toda la vida. Proyectos con materiales de fácil instalación, bajo coste y máxima calidad. Eso es lo que ofrecemos con nuestras soluciones

PARA TODA LA VIDA



ECODRY120

IMPERMEABILIZACIÓN Y DESOLIDARIZACIÓN DE CUBIERTAS TERRAZAS AZOTEAS BALCONES PATIOS

Lámina multicapa eco-responsable para la impermeabilización y desolidarización bajo protección de espacios exteriores y cubiertas planas transitables y no transitables como terrazas, azoteas, balcones y patios. Idónea para la compensación del vapor en soportes con una humedad residual $\leq 5\%$.

Está compuesta por una membrana polimérica de poliolefinas termoplásticas de altas prestaciones CPE (EVA-based Circular Polymer), resultante de la transformación y tratamiento de materias primas de economía circular, y extrusionada sobre fibras de poliéster y polipropileno.

PRODUCTO

Código	Producto	Rollo	m ² /rollo
596351714	ECODRY120 30	Rollo de 1,5 m x 30 m	45 m ²
596351721	ECODRY120 20	Rollo de 1,5 m x 20 m	30 m ²
596351738	ECODRY120 10	Rollo de 1,5 m x 10 m	15 m ²
596351745	ECODRY120 5	Rollo de 1,5 m x 5 m	7,5 m ²

FORMATOS

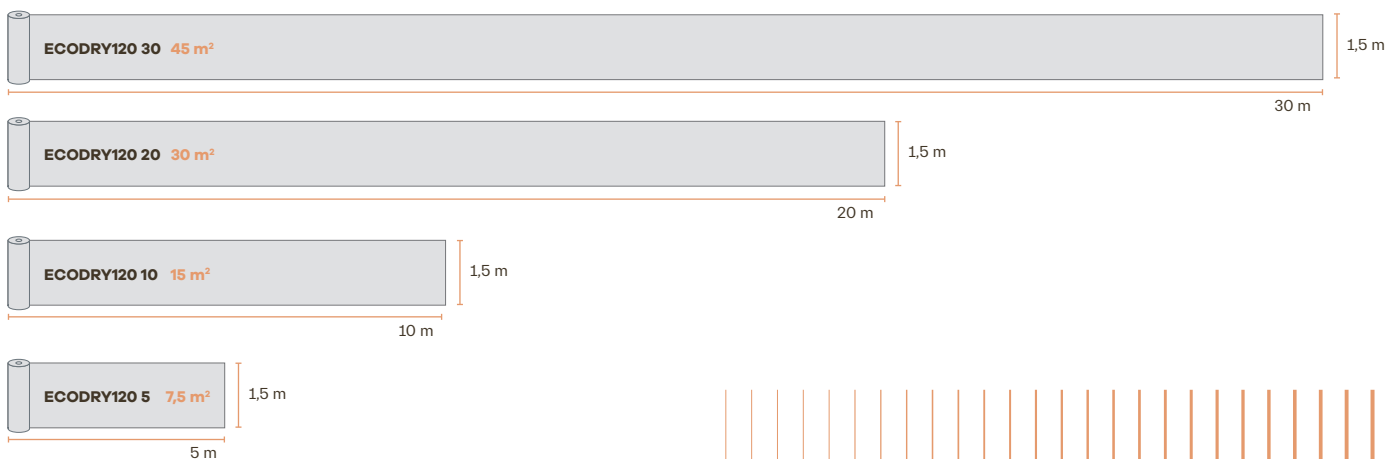

CARACTERÍSTICAS

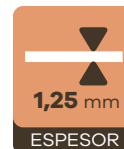
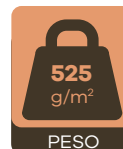
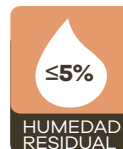

Fibras de **poliéster**

CPE
(EVA-based
Circular Polymer)

Fibras de **polipropileno**

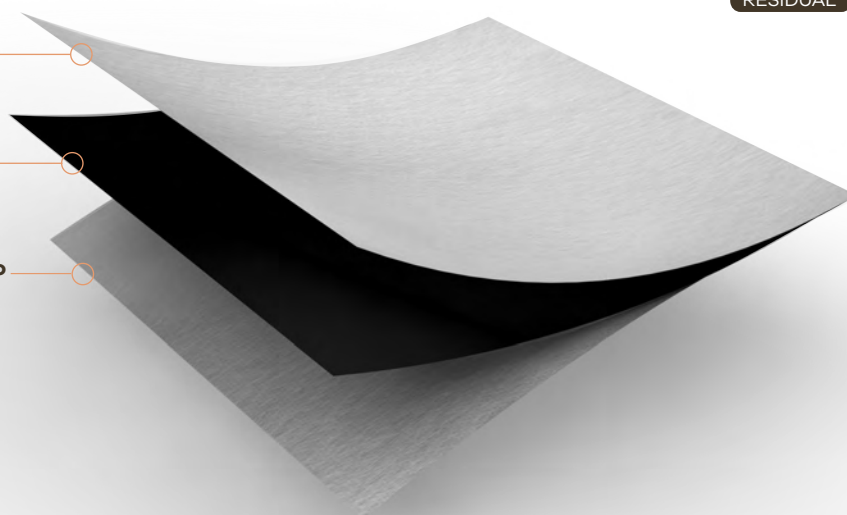

GARANTÍA
10 años
WARRANTY
10 years



UNE-EN ISO 1425:2010, UNE-EN 15804:
EN 15804:2012 + A2:2019 and PCR 2019:14
Register number S-P-07301



EN 13956:2012

INSTALACIÓN

cubiertas transitables con pavimento

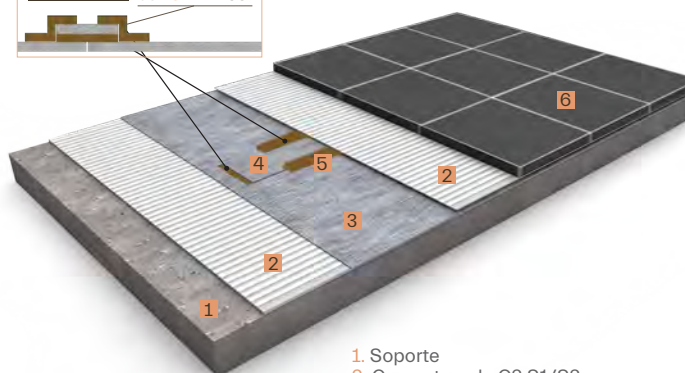

1. Soporte
2. Cemento cola C2 S1/S2
3. Lámina **ECODRY120** o **DRY120**
4. Banda de unión **ECODRY BANDA**
5. Adhesivo **SEALPLUS**
6. Pavimento

cubiertas no transitables con grava

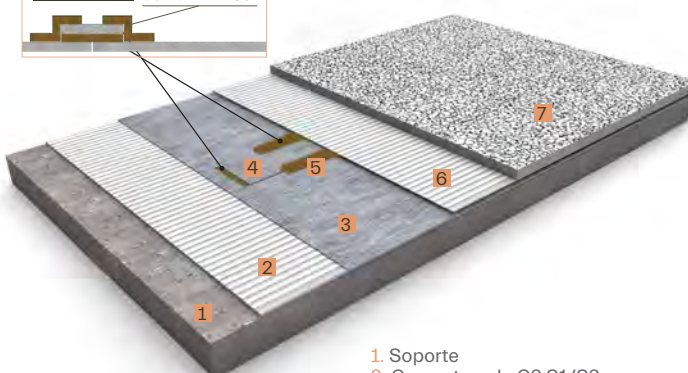

1. Soporte
2. Cemento cola C2 S1/S2
3. Lámina **ECODRY120** o **DRY120**
4. Banda de unión **ECODRY BANDA**
5. Adhesivo **SEALPLUS**
6. Geotextil de protección
7. Grava



VÍDEO DE INSTALACIÓN

* Sistema válido para



DATOS TÉCNICOS

Características	Ensayo	Unidad	Tolerancia	Valor
Peso	EN 1849-2	g/m ²	MDV: -5% y +10%	525
Espesor	EN 1849-2	mm	MDV: -5% y +10%	1,25
Estanquidad al agua	EN 1928 Mét. B			PASA
Resistencia a la tracción	EN 12311-2 Mét. A	N/50 mm	MLV L ≥ 650 MLV T ≥ 500	L = 650 T = 500
Alargamiento	EN 12311-2 Mét. A	%	MLV L ≥ 39 MLV T ≥ 70	L = 39 T = 70
Resistencia de los solapes (cizalla)	EN 12317-2	N/50 mm	MLV ≥ 420	420
Resistencia al impacto	EN 12691 Mét.A	mm	MLV ≤ 200	200
Resistencia a la carga estática	EN 12730 Mét.C	Kg	MLV ≥ 20	20
Plegabilidad a baja temperatura	EN 495-5	°C	MLV ≥ -40	-40
Reacción al fuego	EN 13501-1	Euroclases		E
Longitud	EN 1848-2	m	MDV: -0% y +5%	5, 10, 20 y 30
Anchura	EN 1848-2	m	MDV: -0,5% y +1%	1,5
Defectos visibles	EN 1850-2	mm		PASA
Rectitud	EN 1848-2	mm	MLV g ≤ 50	50
Planeidad	EN 1848-2	mm	MLV p ≤ 10	10
Estabilidad dimensional	EN 1107-2	%	MLV L ≤ -0,4 MLV T ≤ -0,3	L = -0,4 T = -0,3

MLV: valor establecido por fabricante (durante ensayo).
MDV: valor declarado por fabricante (acompañado de tolerancia).

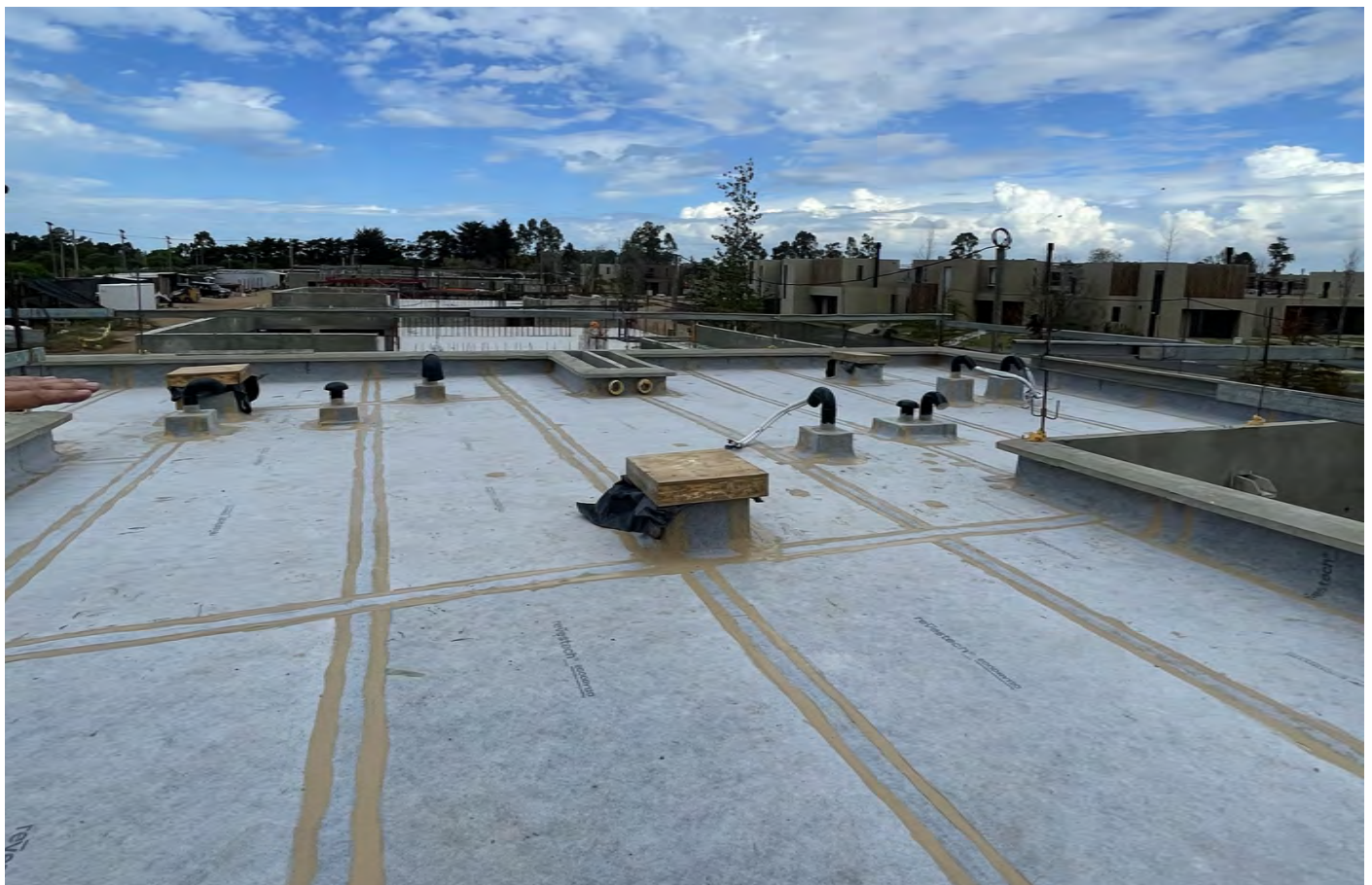

PORQUE ES MUY FÁCIL DE INSTALAR.

- SE ADHIERE DIRECTAMENTE AL SOPORTE CON ADHESIVO CEMENTOSO.
- SIN NECESIDAD DE RETIRAR EL PAVIMENTO ANTIGUO YA EXISTENTE.
- NO REQUIERE CAPA DE COMPRESIÓN O SEPARACIÓN.
- NO REQUIERE ÚTILES O HERRAMIENTAS ESPECIALES.
- DURANTE SU INSTALACIÓN, LAS CONDICIONES METEOROLÓGICAS NO DETERIORAN EL PRODUCTO.
- FÁCIL INCLUSO PARA LOS PUNTOS MÁS CRÍTICOS.

PORQUE NO AUMENTA LA ALTURA EN LA OBRA.

- AL TENER EL ESPESOR MÍNIMO: 1,25 MM.
- AL NO NECESITAR UNA CAPA DE COMPRESIÓN.

PORQUE ES UNA LÁMINA DE ALTO RENDIMIENTO.

- DE MUY ALTA CAPACIDAD DE ADHESIÓN AL SUSTRATO.
- ES BARRERA DE VAPOR GARANTIZANDO UNA ABSOLUTA ESTANQUEIDAD FRENTE AL AGUA Y AL VAPOR DE AGUA.
- DISEÑADA PARA DRENAR LA HUMEDAD RESIDUAL LATERALMENTE A TRAVÉS DEL GEOTEXTIL DE SU CARA POSTERIOR; EVITANDO ASÍ LA CREACIÓN DE BURBUJAS Y FACILITANDO EL RÁPIDO SECADO DEL CEMENTO COLA Y DEL SOPORTE.
- MANTIENE EL SUSTRATO SECO, LO QUE IMPIDE SU DEGRADACIÓN.
- INDICADA PARA CUALQUIER SUPERFICIE PROTEGIDA Y UN USO ESPECIAL: ACABADO EN MICROCEMENTO.

PORQUE ES ADAPTABLE.

- ES FÁCIL DE MANIPULAR Y SE ADAPTA A FORMAS IRREGULARES.
- PERMITE UN PERFECTO ACABADO EN ÁNGULOS, ESQUINAS Y ENCUENTROS VERTICALES.

PORQUE PERMITE ACABADO EN MICROCEMENTO

- ADEMÁS DE SER UNA LÁMINA INDICADA PARA CUALQUIER SUPERFICIE PROTEGIDA, ES PERFECTA PARA UN USO MUY ESPECIAL DE GRAN TENDENCIA ACTUAL: SUELOS DE MICROCEMENTO. PARA ELLO ANTES DE APLICAR EL SISTEMA DE MICROCEMENTO ES NECESARIO EXTENDER UNA CAPA DE CEMENTO COLA C2 S1 DE 3 MM SOBRE LA LÁMINA.

PORQUE ES MÁS SEGURA QUE OTROS SISTEMAS.

- EVITA LA APARICIÓN DE FISURAS Y GRIETAS.
- IMPIDE LA APARICIÓN DE HUMEDADES.
- PREVIENE MOHOS, BACTERIAS Y HIERBAS.
- GARANTIZA UNA PROTECCIÓN DURADERA DE LAS INSTALACIONES.

POR SU RENTABILIDAD: AHORRA TIEMPO Y DINERO.

- LA EXTREMA RAPIDEZ DE INSTALACIÓN ACORTA LOS TIEMPOS Y LA MANO DE OBRA.
- EN REHABILITACIÓN, AHORRAMOS EL COSTE DE DESESCOMBRAR Y DE INSTALACIÓN DE UNA CAPA DE COMPRESIÓN.
- UNA VEZ INSTALADA NO REQUIERE MANTENIMIENTO A LO LARGO DE SU VIDA ÚTIL.
- AHORRAMOS SOBRECOSTES DERIVADOS DE PROBLEMAS FUTUROS DE INFILTRACIÓN.

PORQUE ES SOSTENIBLE.

- ES ECOLÓGICAMENTE RESPETUOSA YA QUE ES RESULTANTE DE LA TRANSFORMACIÓN Y TRATAMIENTO DE MATERIAS PRIMAS DE ECONOMÍA CIRCULAR.
- CUENTA CON UNA LARGA VIDA ÚTIL.
- ES 100% RECICLABLE.





1. Comprobar la estabilidad del soporte y limpiar la superficie. A continuación aplicar cemento cola clase C2 S1/S2 con llana dentada de 6/8 mm. Aplicar el adhesivo en pequeños paños para evitar que se seque y siempre peinando en un único sentido. En ningún caso instalar la lámina sobre un cemento cola semi fraguado. Nota: en rehabilitación, aplicamos el cemento cola clase C2 S1/S2, directamente sobre el pavimento antiguo.

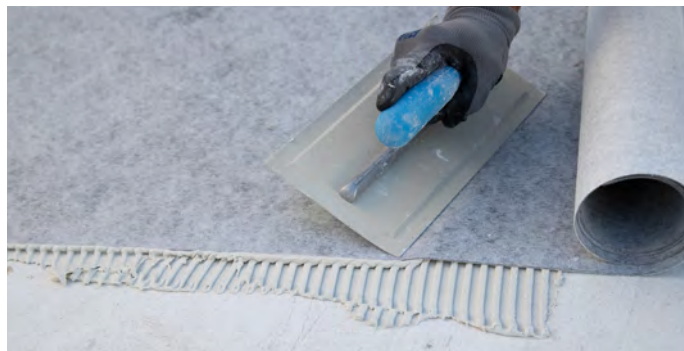

2. Presionar fuerte la lámina sobre el soporte con ayuda de la llana de plástico, asegurándose de eliminar todas las posibles bolsas de aire que se hayan generado. ATENCIÓN: una vez instalada, se deberá comprobar que la lámina esté totalmente pegada al soporte.



3. Con una espátula, retirar el cemento cola rebosante.



láminas
atestadas
con banda
y adhesivo

4. Atestar las láminas y extender el adhesivo especial **SEALPLUS**. Debido al espesor del adhesivo, usar una llana o espátula lisa que no vaya dentada, para favorecer el recubrimiento de toda la superficie de la unión.



5. Sellar la juntas con banda **ECODRY BANDA 13**.



6. Realizar un doble sellado sobre los bordes de la banda con adhesivo **SEALPLUS**. OPCIONAL: Una vez finalizada la instalación, con un tiempo de espera de 48 horas, se puede realizar una prueba de estanqueidad precisa.



7. Colocar el pavimento directamente con cemento cola clase C2 S1/S2 y fijar el rodapié.

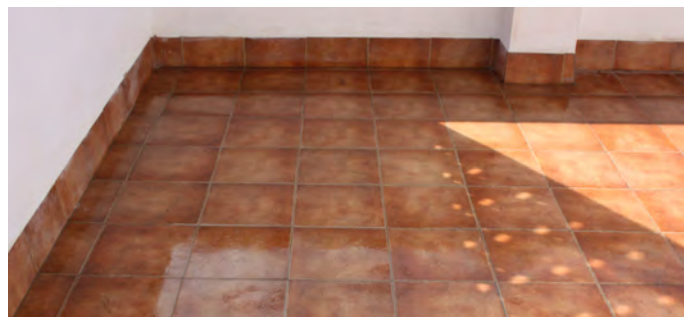

8. Trabajo terminado de manera rápida, fácil y con garantía de calidad.

***SEALPLUS**: Para su aplicación es recomendable la utilización de guantes.

revestech®

**A PRUEBA
DE ALTAS
HUMEDADES**
ESTANQUEIDAD
GARANTIZADA

ECODRY80

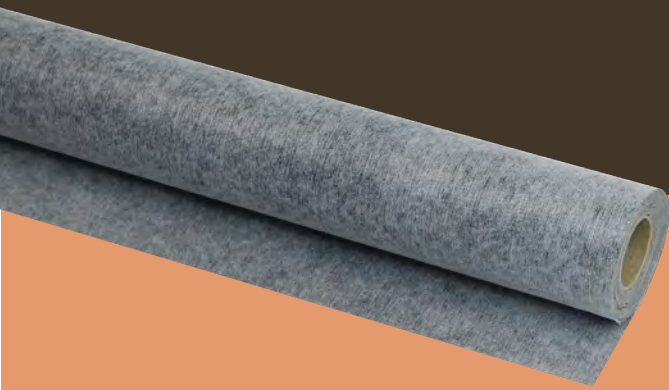

IMPERMEABILIZACIÓN Y
DESOLIDARIZACIÓN DE
CUBIERTAS
TERRAZAS
AZOTEAS
BALCONES
PATIOS
JARDINERAS

Lámina eco-responsable para la impermeabilización y la desolidarización bajo protección de espacios exteriores y cubiertas planas transitables y no transitables como terrazas, azoteas, balcones, patios y jardineras.

Está compuesta por una membrana polimérica de poliolefinas termoplásticas de altas prestaciones CPE (EVA-based Circular Polymer), resultante de la transformación y tratamiento de materias primas de economía circular, y extrusionada sobre fibras de poliéster.

PRODUCTO

Código	Producto	Rollo	m ² /rollo
596351875	ECODRY80 30	Rollo de 1,5 m x 30 m	45 m ²
596351882	ECODRY80 20	Rollo de 1,5 m x 20 m	30 m ²
596351899	ECODRY80 10	Rollo de 1,5 m x 10 m	15 m ²
596351905	ECODRY80 5	Rollo de 1,5 m x 5 m	7,5 m ²

FORMATOS

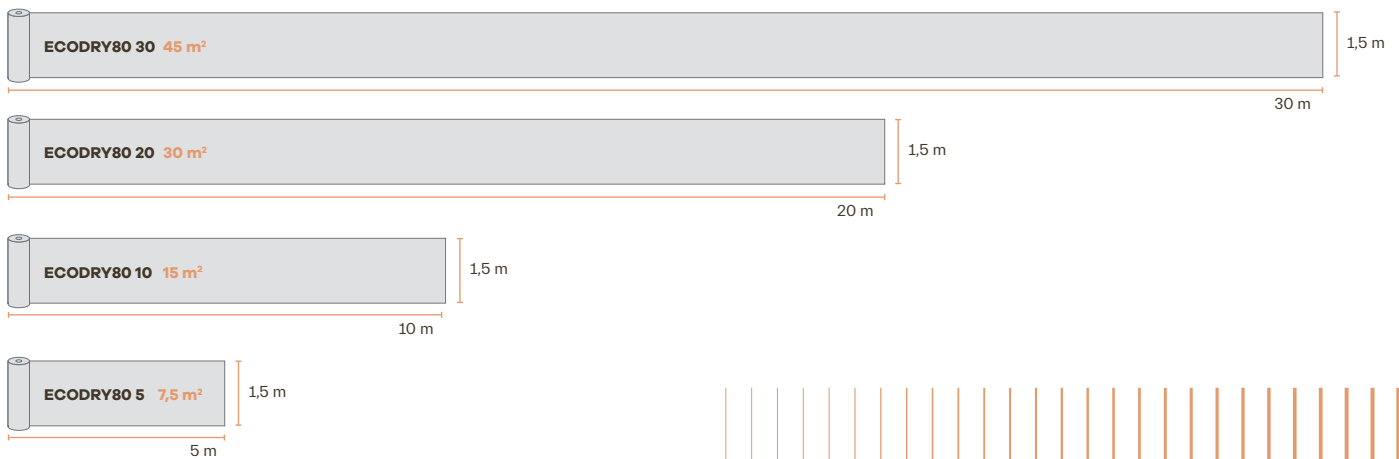

CARACTERÍSTICAS



Fibras de **poliéster**

CPE
(EVA-based
Circular Polymer)

Fibras de **poliéster**

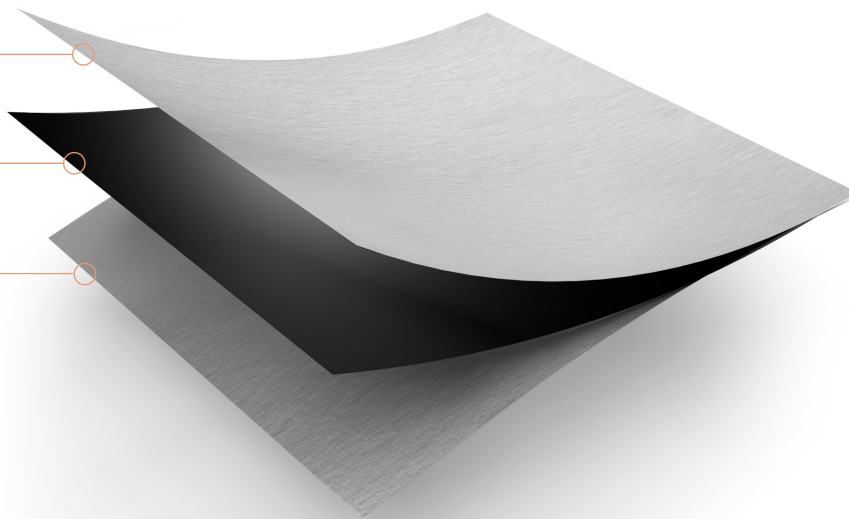

GARANTÍA
10 años
WARRANTY
10 years



UNE-EN ISO 1425:2010, UNE-EN 15804:
EN 15804:2012 + A2:2019 and PCR 2019:14
Register number S-P-07301



INSTALACIÓN

cubiertas transitables con pavimento

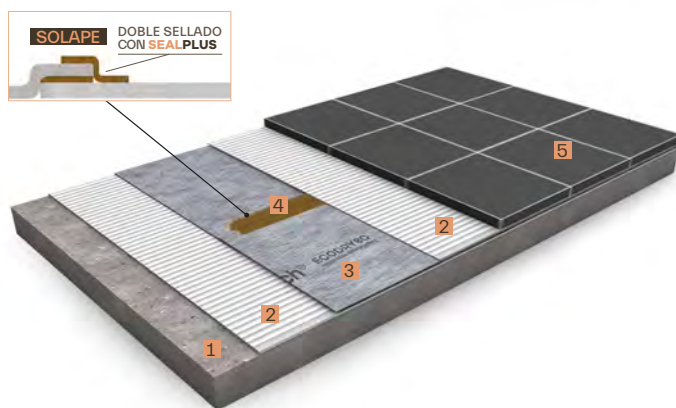

1. Soporte
2. Cemento cola C2 S1/S2
3. Lámina **ECODRY80** o **DRY80**
4. Adhesivo **SEALPLUS**
5. Pavimento

cubiertas no transitables con grava

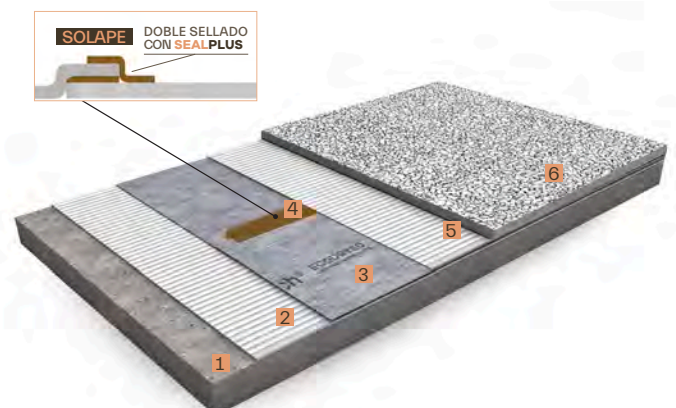

1. Soporte
2. Cemento cola C2 S1/S2
3. Lámina **ECODRY80** o **DRY80**
4. Adhesivo **SEALPLUS**
5. Geotextil de protección
6. Grava



VÍDEO DE INSTALACIÓN

* Sistema válido para



DATOS TÉCNICOS

Características	Ensayo	Unidad	Tolerancia	Valor
Peso	EN 1849-2	g/m ²	MDV: -5% y +10%	625
Espesor	EN 1849-2	mm	MDV: -5% y +10%	0,80
Estanquidad al agua	EN 1928 Mét. B			PASA
Resistencia a la tracción	EN 12311-2 Mét. A	N/50 mm	MLV L ≥ 800 MLV T ≥ 300	L = 800 T = 300
Alargamiento	EN 12311-2 Mét. A	%	MLV L ≥ 27 MLV T ≥ 230	L = 27 T = 230
Resistencia de los solapes (cizalla)	EN 12317-2	N/50 mm	MLV ≥ 770	770
Resistencia al impacto	EN 12691	mm	MLV ≤ 200	200
Resistencia a la carga estática	EN 12730 Mét. B	Kg	MLV ≥ 20	20
Resistencia a la penetración de raíces	UNE-CEN/TS 14416 EX		Sin perforaciones	No se observa perforaciones ni presencia de grietas en las probetas ensayadas
Plegabilidad a baja temperatura	EN 495-5	°C	MLV ≥ -40	-40
Reacción al fuego	EN 13501-1	Euroclases		E
Longitud	EN 1848-2	m	MDV: -0% y +5%	5, 10, 20 y 30
Anchura	EN 1848-2	m	MDV: -0,5% y +1%	1,5
Defectos visibles	EN 1850-2	mm		PASA
Rectitud	EN 1848-2	mm	MLV g ≤ 50	50
Planeidad	EN 1848-2	mm	MLV p ≤ 10	10
Estabilidad dimensional	EN 1107-02	%	MLV L ≤ -0,2 MLV T ≤ -0,5	L = -0,2 T = -0,5

MLV: valor establecido por fabricante (durante ensayo).
MDV: valor declarado por fabricante (acompañado de tolerancia).

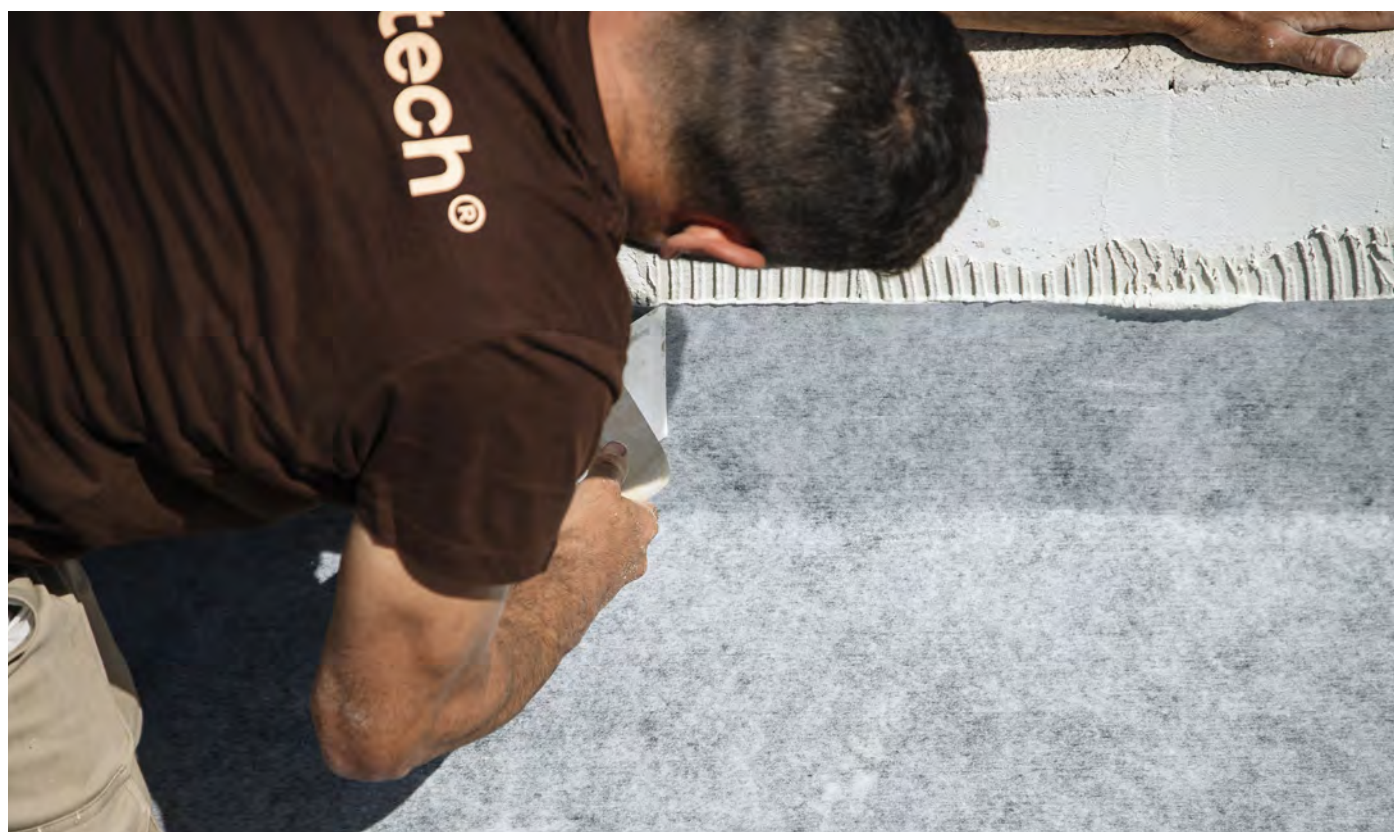

PORQUE ES MUY FÁCIL DE INSTALAR.

- SE ADHIERE DIRECTAMENTE AL SOPORTE CON ADHESIVO CEMENTOSO.
- SIN NECESIDAD DE RETIRAR EL PAVIMENTO ANTIGUO YA EXISTENTE.
- NO REQUIERE CAPA DE COMPRESIÓN O SEPARACIÓN.
- NO REQUIERE ÚTILES O HERRAMIENTAS ESPECIALES.
- DURANTE SU INSTALACIÓN, LAS CONDICIONES METEREOLÓGICAS NO DETERIORAN EL PRODUCTO.
- FÁCIL INCLUSO PARA LOS PUNTOS MÁS CRÍTICOS.

PORQUE NO AUMENTA LA ALTURA EN LA OBRA.

- AL TENER EL ESPESOR MÍNIMO: 0,8 MM.
- AL NO NECESITAR UNA CAPA DE COMPRESIÓN.

PORQUE ES UNA LÁMINA DE ALTO RENDIMIENTO.

- ES BARRERA DE VAPOR GARANTIZANDO UNA ABSOLUTA ESTANQUEIDAD FRENTE AL AGUA Y AL VAPOR DE AGUA.
- MANTIENE EL SUSTRATO SECO, LO QUE IMPIDE SU DEGRADACIÓN.

PORQUE ES ADAPTABLE.

- ES FÁCIL DE MANIPULAR Y SE ADAPTA A FORMAS IRREGULARES.
- PERMITE UN PERFECTO ACABADO EN ÁNGULOS, ESQUINAS Y ENCIENTROS VERTICALES.

PORQUE ES MÁS SEGURA QUE OTROS SISTEMAS.

- EVITA LA APARICIÓN DE FISURAS Y GRIETAS.
- IMPIDE LA APARICIÓN DE HUMEDADES.
- PREVIENE MOHOS, BACTERIAS Y HIERBAS.
- GARANTIZA UNA PROTECCIÓN DURADERA DE LAS INSTALACIONES.

POR SU RENTABILIDAD: AHORRA TIEMPO Y DINERO.

- LA EXTREMA RAPIDEZ DE INSTALACIÓN ACORTA LOS TIEMPOS Y LA MANO DE OBRA.
- EN REHABILITACIÓN, AHORRAMOS EL COSTE DE DESESCOMBRAR Y DE INSTALACIÓN DE UNA CAPA DE COMPRESIÓN.
- UNA VEZ INSTALADA NO REQUIERE MANTENIMIENTO A LO LARGO DE SU VIDA ÚTIL.
- AHORRAMOS SOBRECOSTES DERIVADOS DE PROBLEMAS FUTUROS DE INFILTRACIÓN.

PORQUE ES SOSTENIBLE.

- ES ECOLÓGICAMENTE RESPETUOSA YA QUE ES RESULTANTE DE LA TRANSFORMACIÓN Y TRATAMIENTO DE MATERIAS PRIMAS DE ECONOMÍA CIRCULAR.
- CUENTA CON UNA LARGA VIDA ÚTIL.
- ES 100% RECICLABLE.





1. Comprobar la estabilidad del soporte y limpiar la superficie. A continuación aplicar cemento cola clase C2 S1/S2 con llana dentada de 6/8 mm. Aplicar el adhesivo en pequeños paños para evitar que se seque y siempre peinando en un único sentido. En ningún caso instalar la lámina sobre un cemento cola semi fraguado. **NOTA:** en rehabilitación, aplicamos el cemento cola clase C2 S1/S2 directamente sobre el pavimento antiguo.



2. Presionar fuerte la lámina sobre el soporte con ayuda de la llana de plástico, asegurándose de eliminar todas las posibles bolsas de aire que se hayan generado. **ATENCIÓN:** una vez instalada, se deberá comprobar que la lámina esté totalmente pegada al soporte.



3. Con una espátula, retirar el cemento cola rebosante.



4. Dejar un solape entre láminas de 10 cm y aplicar **SEALPLUS*** entre el solape. Podemos utilizar tanto el bote de 6 kg, como el blister de 600 ml aplicado con pistola.

láminas solapadas con adhesivo

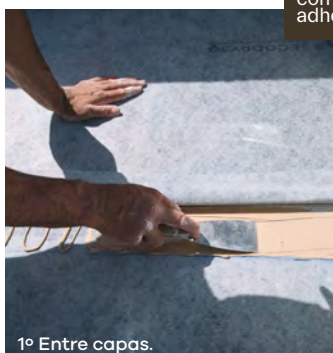

1º Entre capas.



2º Por encima (doble sellado).

5. Con una espátula extender el adhesivo **SEALPLUS*** para que quede bien repartido. Poner una primera capa entre láminas (1º). Rematar la junta por encima con adhesivo **SEALPLUS*** (2º): doble sellado.



6. Colocar el pavimento directamente con cemento cola clase C2 S1/S2 y fijar el rodapié. Trabajo terminado de manera rápida, fácil y con garantía de calidad.

OPCIONAL: Una vez finalizada la instalación de la lámina, con un tiempo de espera de 48 horas, se puede realizar una prueba de estanqueidad precisa.

nota!

Para acabados en cubiertas **no transitables con grava**, el sistema de instalación de la lámina **ECODRY80** es idéntico a los apartados anteriores hasta el punto 5. La única diferencia es que una vez que hayamos realizado las uniones (punto 4), colocaremos un **un aislante térmico xps y un geotextil de protección** entre la lámina y la grava.



***SEALPLUS:** Para su aplicación es recomendable la utilización de guantes.

revestech®

**HOGARES
SEGUROS**
CON SISTEMAS DE
MÁXIMA CONFIANZA

ECODRY50



Lámina eco-responsable para la impermeabilización bajo pavimento de pequeñas cubiertas planas transitables (balcones y terrazas) y de baños, paredes y suelos en zonas húmedas interiores.

Está compuesta por una membrana polimérica de poliolefinas termoplásticas de altas prestaciones CPE (EVA-based Circular Polymer), resultante de la transformación y tratamiento de materias primas de economía circular, y extrusionada sobre fibras de poliéster.

IMPERMEABILIZACIÓN DE
TERRAZAS DE HASTA 50 m²
BALCONES
ALFÉIZARES
CORNISAS
INTERIORES
ZONAS HÚMEDAS

PRODUCTO

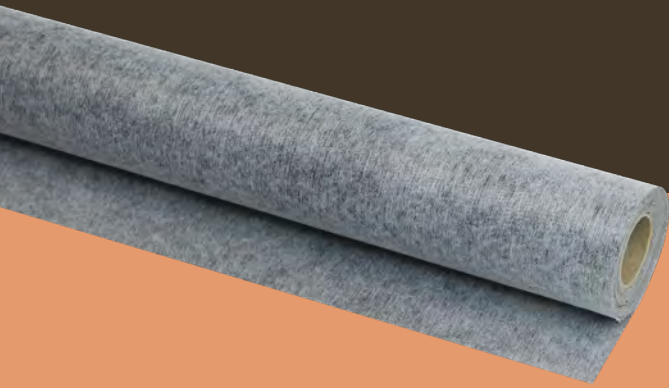
Código	Producto	Rollo	m ² /rollo
596351752	ECODRY50 450	Rollo de 1,5 m x 30 m	45 m ²
596351851	ECODRY50 30	Rollo de 1,2 m x 20 m	36 m ²
596351769	ECODRY50 75	Rollo de 1,5 m x 5 m	7,5 m ²
596351868	ECODRY50 5	Rollo de 1,2 m x 5 m	6 m ²

FORMATOS

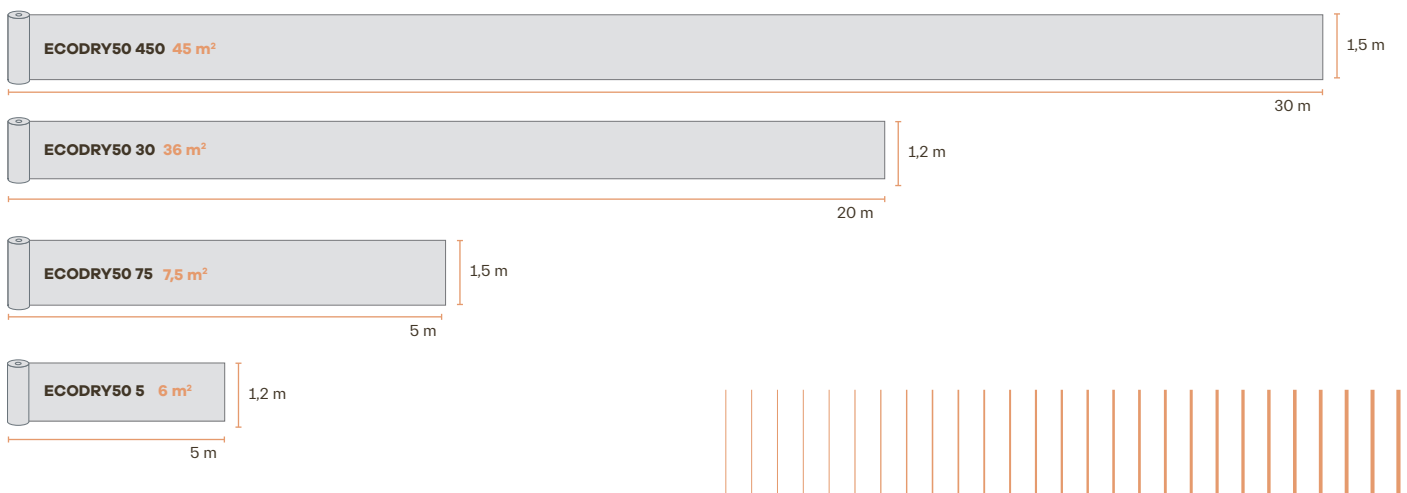

CARACTERÍSTICAS



Fibras de **poliéster**

CPE
(EVA-based
Circular Polymer)

Fibras de **poliéster**

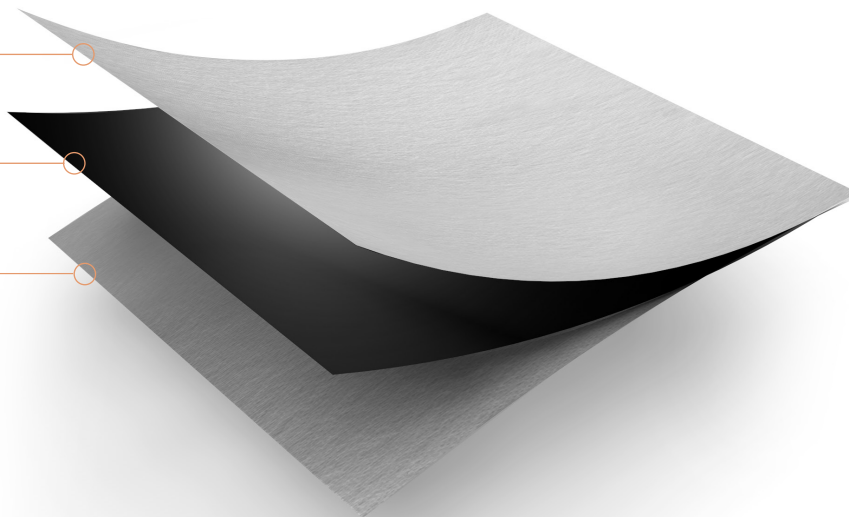

GARANTÍA
10 años
WARRANTY
10 years

EPD®

UNE-EN ISO 1425:2010, UNE-EN 15804:
EN 15804:2012 + A2:2019 and PCR 2019:14
Register number S-P-07301

CE
EN 13956:2012

INSTALACIÓN

balcones, alféizares y cornisas con pavimento

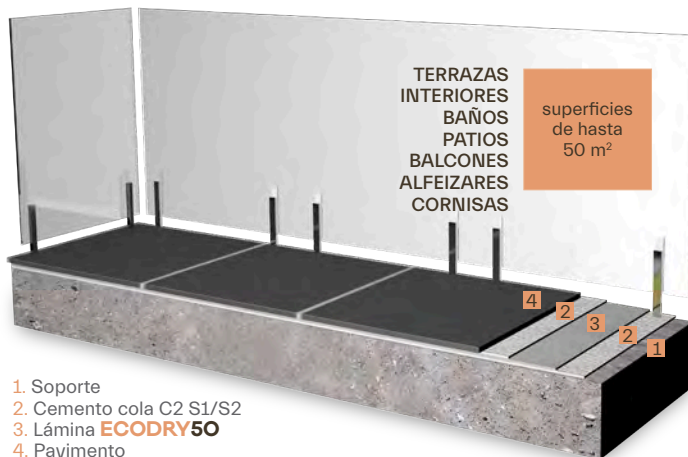

1. Soporte
2. Cemento cola C2 S1/S2
3. Lámina **ECODRY 50**
4. Pavimento

interiores y zonas húmedas con pavimento



1. Soporte/pared
2. Cemento cola C2 S1/S2
3. Lámina **ECODRY 50**
4. Adhesivo especial para juntas **SEALPLUS**
5. Refuerzo impermeable para ángulos **ECODRY CORNERIN**
6. Revestimiento



VÍDEO DE INSTALACIÓN

* Sistema válido para



DATOS TÉCNICOS

Características	Ensayo	Unidad	Tolerancia	Valor
Peso	EN 1849-2	g/m ²	MDV: -5 % y + 10 %	335
Espesor	EN 1849-2	mm	MDV: -5 % y + 10 %	0,52
Estanquidad al agua	EN 1928 Mét. B			PASA
Resistencia a la tracción	EN 12311-2 Mét. A	N/50 mm	MLV L ≥ 450 MLV T ≥ 150	L = 450 T = 150
Alargamiento	EN 12311-2 Mét. A	%	MLV L ≥ 25 MLV T ≥ 200	L = 25 T = 200
Resistencia de los solapes (cizalla)	EN 12317-2	N/50 mm	MLV ≥ 600	600
Resistencia al impacto	EN 12691	mm	MLV T ≥ 200	200
Resistencia a la carga estática	EN 12730 Mét. B	Kg	MLV ≥ 20	20
Plegabilidad a baja temperatura	EN 495-5	°C	MLV ≥ 40	-40
Reacción al fuego	EN 13501-1	Euroclases		E
Longitud	EN 1848-2	m	MDV: -0 % y +5 %	5 y 30
Anchura	EN 1848-2	m	MDV: -0,5 % y + 1 %	1, 1,2 y 1,5
Defectos visibles	EN 1850-2			PASA
Rectitud	EN 1848-2	mm	MLV g ≤ 50	50
Planeidad	EN 1848-2	mm	MLV p ≤ 10	10
Estabilidad dimensional	EN 1107-02	%	MLV L ≤ -0,2 MLV T ≤ -0,7	L = -0,2 T = -0,7

MLV: valor establecido por fabricante (durante ensayo).
MDV: valor declarado por fabricante (acompañado de tolerancia).



PORQUE ES MUY FÁCIL DE INSTALAR.

- SE ADHIERE DIRECTAMENTE AL SOPORTE CON ADHESIVO CEMENTOSO.
- SIN NECESIDAD DE RETIRAR EL PAVIMENTO ANTIGUO YA EXISTENTE.
- NO REQUIERE CAPA DE COMPRESIÓN O SEPARACIÓN.
- NO REQUIERE ÚTILES O HERRAMIENTAS ESPECIALES.
- DURANTE SU INSTALACIÓN, LAS CONDICIONES METEREOLÓGICAS NO DETERIORAN EL PRODUCTO.
- FÁCIL INCLUSO PARA LOS PUNTOS MÁS CRÍTICOS.

PORQUE NO AUMENTA LA ALTURA EN LA OBRA.

- AL TENER EL ESPESOR MÍNIMO: 0,52 MM.
- AL NO NECESITAR CAPA DE COMPRESIÓN.

PORQUE ES UNA LÁMINA DE ALTO RENDIMIENTO.

- ES BARRERA DE VAPOR GARANTIZANDO UNA ABSOLUTA ESTANQUEIDAD FRENTE AL AGUA Y AL VAPOR DE AGUA.
- MANTIENE EL SUSTRATO SECO, LO QUE IMPIDE SU DEGRADACIÓN.

PORQUE ES EXTREMADAMENTE LIGERA Y ADAPTABLE.

- ES MUY FÁCIL DE MANIPULAR POR SU LIGEREZA.
- TIENE UNA EXTRAORDINARIA PLASTICIDAD Y MALEABILIDAD.
- SE ADAPTA A LAS FORMAS IRREGULARES DE LA SUPERFICIE.
- PERMITE UN PERFECTO ACABADO EN ÁNGULOS, ESQUINAS Y ENCUENTROS VERTICALES.
- TIENE ALTAS PROPIEDADES DE SELLADO, SIENDO MUY EFECTIVA PARA JUNTAS Y ENCUENTROS.

PORQUE ES MÁS SEGURA QUE OTROS SISTEMAS.

- IMPIDE LA APARICIÓN DE HUMEDADES.
- PREVIENE MOHOS, BACTERIAS Y HIERBAS.
- GARANTIZA UNA PROTECCIÓN DURADERA DE LAS INSTALACIONES.

POR SU RENTABILIDAD: AHORRA TIEMPO Y DINERO.

- LA EXTREMA RAPIDEZ DE INSTALACIÓN ACORTA LOS TIEMPOS Y LA MANO DE OBRA.
- EN REHABILITACIÓN, AHORRAMOS EL COSTE DE DESESCOMBRAR Y DE INSTALACIÓN DE UNA CAPA DE COMPRESIÓN.
- UNA VEZ INSTALADA NO REQUIERE MANTENIMIENTO A LO LARGO DE SU VIDA ÚTIL.
- AHORRAMOS SOBRECOSTES DERIVADOS DE PROBLEMAS FUTUROS DE INFILTRACIÓN.

PORQUE ES SOSTENIBLE.

- ES ECOLÓGICAMENTE RESPETUOSA YA QUE ES RESULTANTE DE LA TRANSFORMACIÓN Y TRATAMIENTO DE MATERIAS PRIMAS DE ECONOMÍA CIRCULAR.
- CUENTA CON UNA LARGA VIDA ÚTIL.
- ES 100% RECICLABLE.





1. Comprobar la estabilidad del soporte y limpiar la superficie. A continuación aplicar cemento cola clase C2 S1/S2 con llana dentada de 6/8 mm. Aplicar el adhesivo en pequeños paños para evitar que se seque y siempre peinando en un único sentido. En ningún caso instalar la lámina sobre un cemento cola semi fraguado. **NOTA:** en rehabilitación, aplicamos el cemento cola clase C2 S1/S2 directamente sobre el pavimento antiguo.



2. Presionar fuerte la lámina sobre el soporte con ayuda de la llana de plástico, asegurándose de eliminar todas las posibles burbujas de aire que se hayan generado. **ATENCIÓN:** una vez instalada, se deberá comprobar que la lámina esté totalmente pegada al soporte.



3. Con una espátula, retirar el cemento cola rebosante.



4. Dejar un solape entre láminas de 10 cm y aplicar **SEALPLUS*** entre el solape. Podemos utilizar tanto el bote de 6 kg, como el blister de 600 ml aplicado con pistola.

láminas solapadas con adhesivo

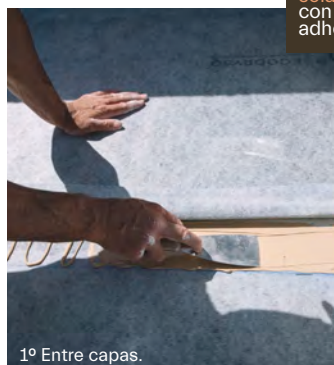

1º Entre capas.

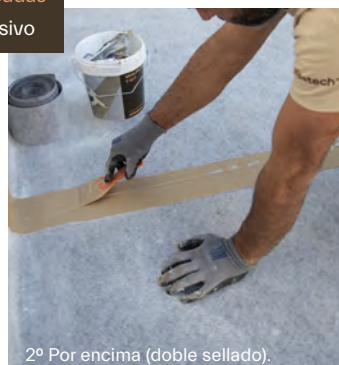

2º Por encima (doble sellado).

5. Con una espátula extender el adhesivo **SEALPLUS*** para que quede bien repartido. Poner una primera capa entre láminas (1º). Rematar la junta por encima con adhesivo **SEALPLUS*** (2º): doble sellado.

OPCIONAL: Una vez finalizada la instalación de la lámina, con un tiempo de espera de 48 horas, se puede realizar una prueba de estanqueidad precisa.



6. Colocar el pavimento directamente con cemento cola clase C2 S1/S2 y fijar el rodapié. Trabajo terminado de manera rápida, fácil y con garantía de calidad.

***SEALPLUS:** Para su aplicación es recomendable la utilización de guantes.

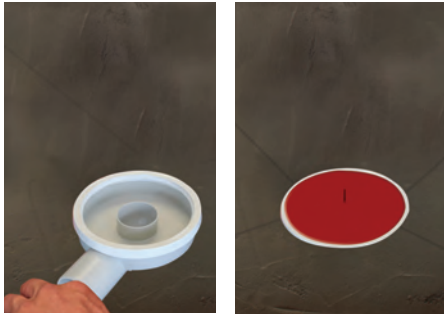

1. Conectar el sumidero a la tubería y formar las pendientes, protegiendo el interior con la tapa de color rojo que después retiraremos.



Llana dentada 4 mm

Remontar en pared mín. 10 cm

2. Limpiar bien retirando todos los residuos existentes en el soporte. Aplicar una capa fina de cemento cola C2 S1/S2 usando una llana dentada de 4 mm.



3. Extender la lámina **ECODRY50** sobre el propio adhesivo, remontando por la pared un mínimo de 10 cm.



4. Comprobar que la lámina esté bien extendida y sacar el aire que se pueda haber generado con ayuda de una llana de plástico.



5. Extender una capa fina de cemento cola C2 S1/S2 con la llana de 4 mm y revestir la pared con la lámina **ECODRY50** dejando un solape entre láminas de al menos 5 cm.

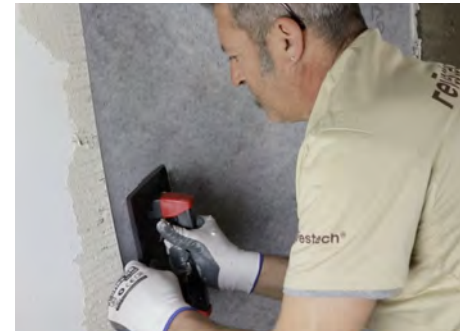

6. Presionar la lámina usando una llana de plástico para sacar el aire que se pueda haber generado.

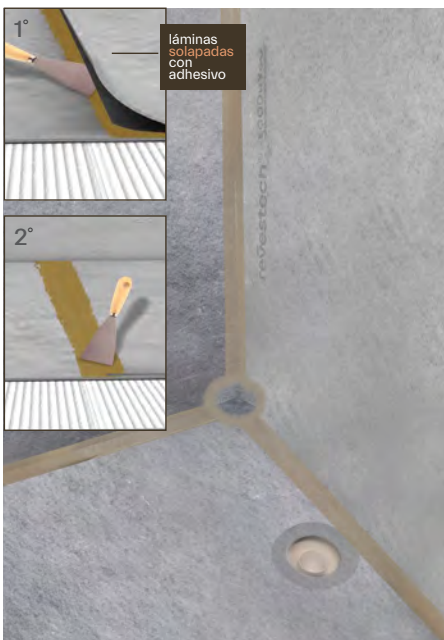

láminas solapadas con adhesivo

7. Realizar las uniones con adhesivo **SEALPLUS**. Poner una primera capa entre láminas (1°). Después rematar la junta por encima con adhesivo **SEALPLUS** (2°): doble sellado. Para un acabado perfecto utilizar las piezas premoldeadas **ECODRY CORNERIN** y **ECODRY CORNEROUT**.



8. Tras el secado del adhesivo, volver a aplicar cemento cola C2 S1/S2 directamente sobre la lámina. Proceder a la instalación de la rejilla de acabado del kit y de la cerámica elegida como recubrimiento final.



9. Ducha terminada.

***SEALPLUS**: Para su aplicación es recomendable la utilización de guantes.

REMATE DE RINCONES Y ESQUINAS

Los rincones y las esquinas deben realizarse como refuerzo a la impermeabilización, e instalarse sobre la lámina de terminación del paramento, utilizando los ángulos preformados **ECODRY CORNERIN/CORNEROUT** fijados con adhesivo para juntas **SEALPLUS**.



1. Una vez instalada la lámina **ECODRY50/80/120** aplicar adhesivo **SEALPLUS** sobre la zona de rincón.

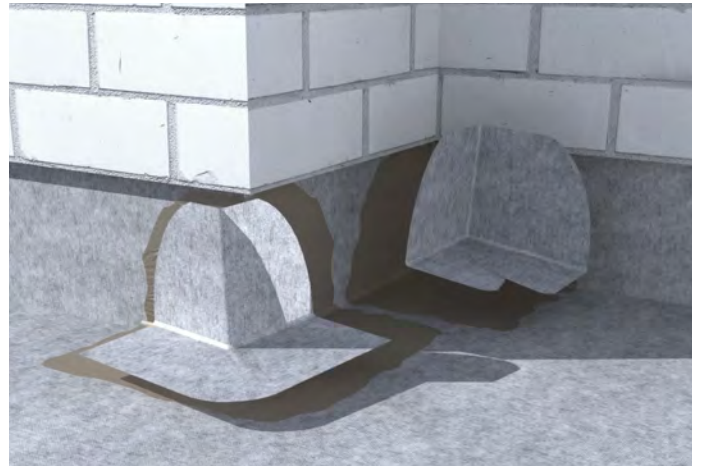

2. Colocar la pieza **ECODRY CORNERIN/CORNEROUT** sobre el adhesivo **SEALPLUS** que habíamos aplicado.

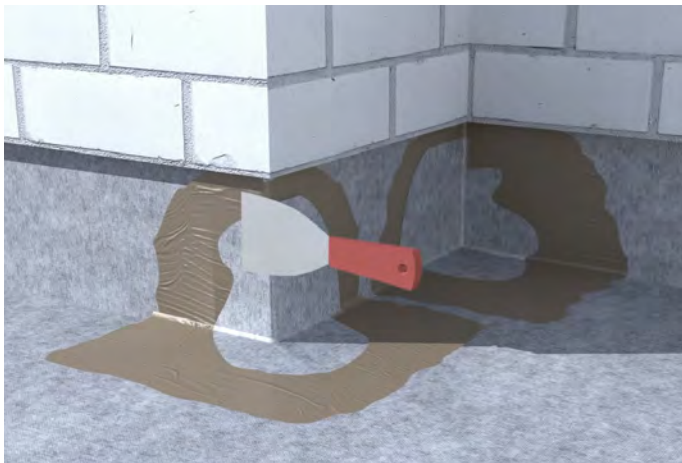

3. Volver a aplicar adhesivo **SEALPLUS** sobre las juntas de las piezas **ECODRY CORNERIN/CORNEROUT** haciendo un doble sellado.

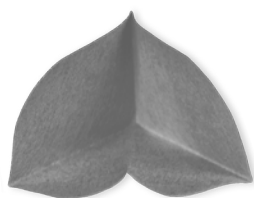
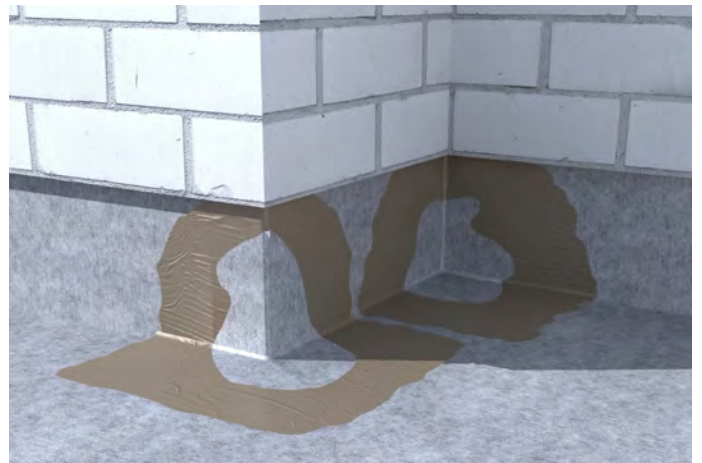

ECODRY CORNERIN

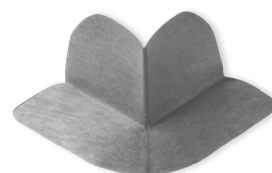

ECODRY CORNEROUT

JUNTAS DE DILATACIÓN ESTRUCTURALES

Se tratarán en la instalación de la lámina **ECODRY120/80/50** las juntas de dilatación del soporte resistente o juntas estructurales y las juntas de dilatación de la cubierta. Para su realización debemos tener en cuenta lo siguiente:

1. Colocar un refuerzo con **ECODRY BANDA 30X30**, dejando un fuelle de al menos 2 cm centrado en la junta. Adherir la banda al soporte con adhesivo Cemento Cola S1/S2.
2. Impermeabilizar con lámina **ECODRY120/80/50** hasta justo el borde de la junta.
3. Cubrir como terminación con **ECODRY BANDA 30X30**, dejando un fuelle de al menos 3 cm centrado en la junta con ayuda de un cordón expandido.
4. **MUY IMPORTANTE.** Todas las uniones entre las bandas y la lámina se realizarán con adhesivo **SEALPLUS**.

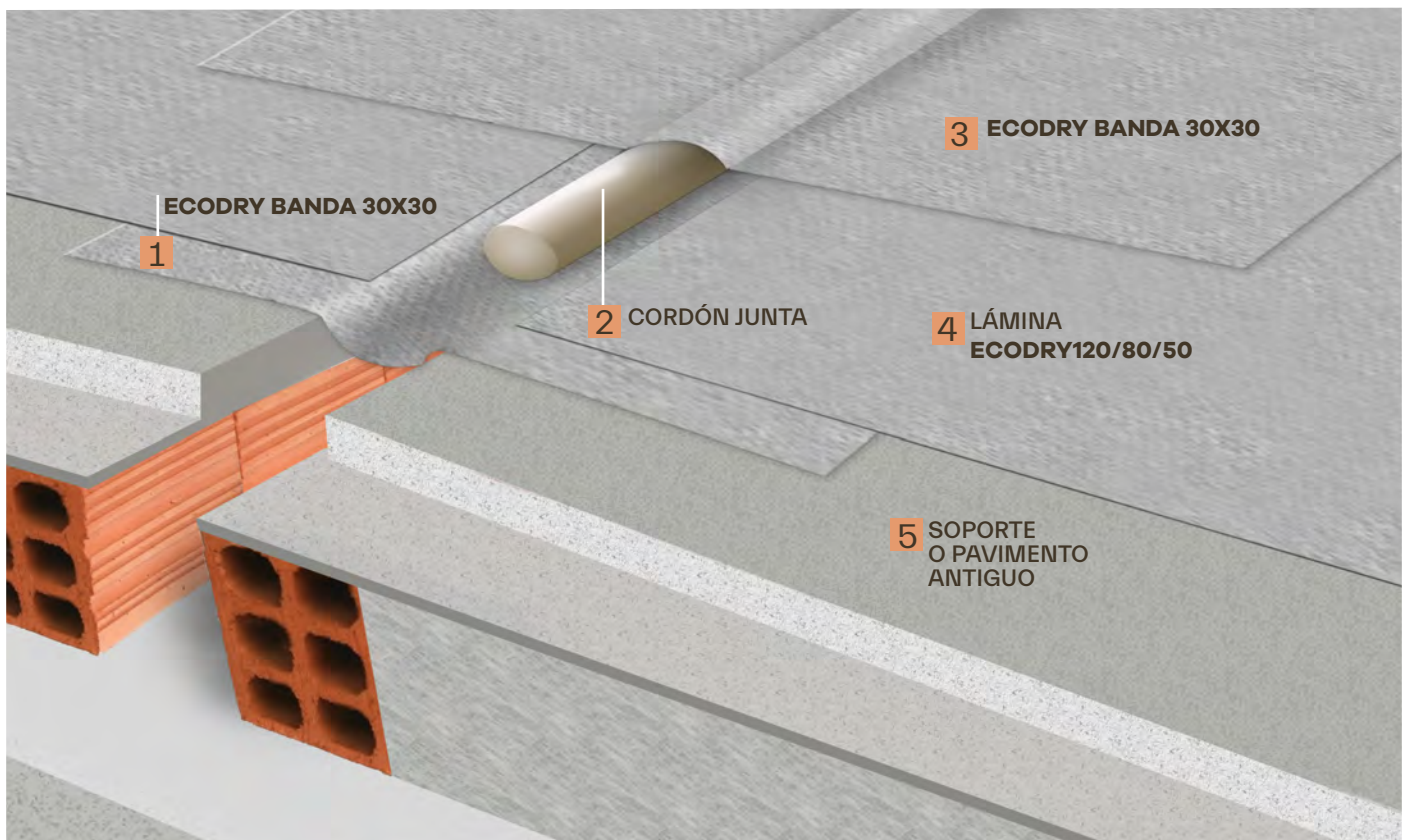

- 1 y 3. Banda **ECODRY BANDA 30X30**
2. Cordón junta.
4. Lámina **ECODRY120/80/50**
5. Soporte nuevo o pavimento antiguo.

ATENCIÓN. En el caso de rehabilitación, no es necesario el tratamiento de las juntas de fraccionamiento del pavimento antiguo ya existente.



ECODRY120



ECODRY80



ECODRY50



ECODRY BANDA 30X30

ENCUENTROS CON PARAMENTOS VERTICALES

A. Lámina **ECODRY120/80/50**.

Debido a la flexibilidad de la lámina **ECODRY120/80/50**, en la mayoría de los casos no es necesario el uso de bandas en los encuentros con paramentos verticales, al contrario que ocurre con otros sistemas, la facilidad para remontar y adherir la lámina **ECODRY120/80/50** sobre los soportes, nos permite un acabado perfecto, más rápido y más seguro.

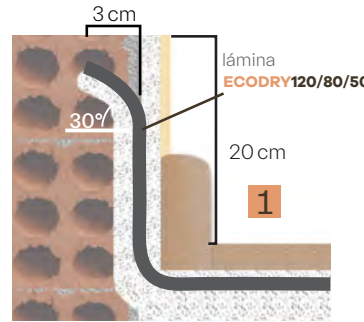

OPCIÓN 1: Roza: Insertar la lámina haciendo una roza en el muro.

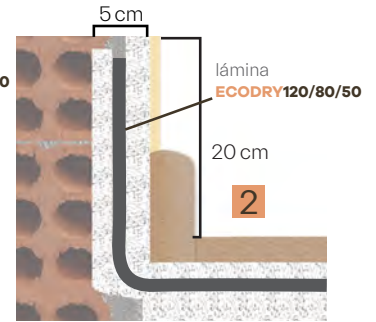

OPCIÓN 2: Retranqueo: Insertar la lámina dentro del muro haciendo un retranqueo.

B. Lámina **ECODRY120/80/50** y **ECODRY BANDA**.

En ocasiones, debido a la forma de la superficie, se hace necesario el uso de bandas perimetrales para facilitar la instalación de la lámina **ECODRY120/80/50** con los encuentros de los paramentos verticales. En este caso, para la unión entre la **ECODRY BANDA** y la lámina se utilizará adhesivo para juntas **SEALPLUS**.

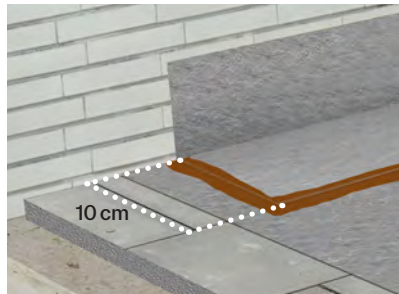

Colocar la banda perimetral **ECODRY BANDA** respetando la altura del rodapié y dejando no menos de 10 cm de solape sobre la lámina.

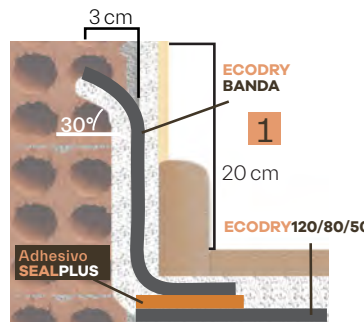

OPCIÓN 1: Roza: Insertar la banda haciendo una roza en el muro.

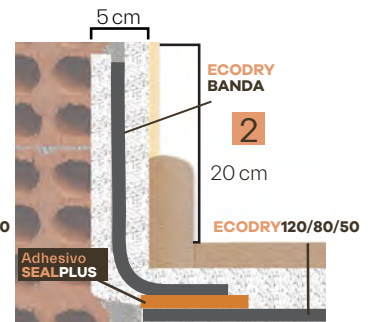

OPCIÓN 2: Retranqueo: Insertar la banda dentro del muro haciendo un retranqueo.



ECODRY120



ECODRY80



ECODRY50



ECODRY BANDA 30X30

EVACUACIÓN HORIZONTAL

La gran versatilidad de los sistemas **ECODRY**, permiten instalar **ECODRY GÁRGOLA** en el punto de evacuación más bajo de la pendiente, de una forma rápida y sencilla, garantizando la estanqueidad total. Dada la flexibilidad de las láminas Revestech, la **ECODRY GÁRGOLA** se instala directamente sobre la lámina **ECODRY120/80/50** previamente ya adherida al perímetro, sellando la unión entre ambas con adhesivo especial **SEALPLUS**.

A. Instalación de **ECODRY GÁRGOLA** sobre lámina **ECODRY120/80/50**.

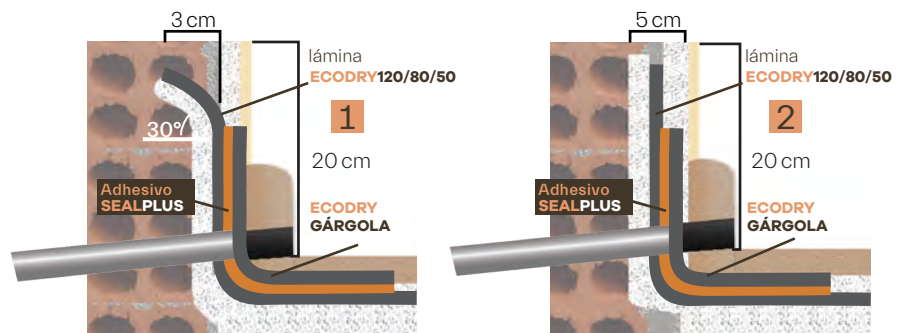

Insertar el tubo dentro de la salida horizontal del muro, haciendo un agujero en la lámina **ECODRY120/80/50**.

B. Instalación de **ECODRY GÁRGOLA** sobre banda perimetral **ECODRY BANDA**.

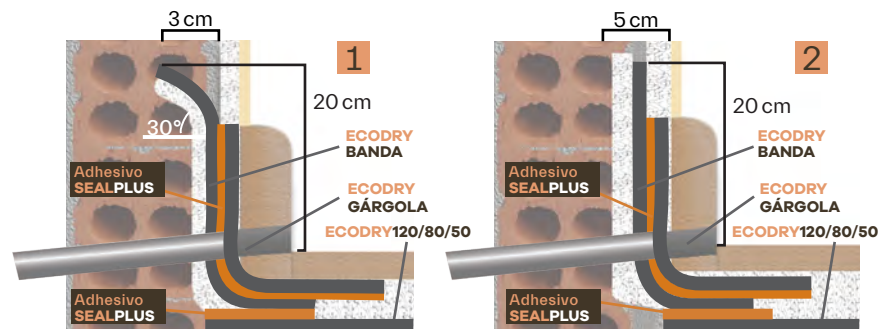

Insertar el tubo dentro de la salida horizontal del muro, haciendo un agujero en la banda **ECODRY BANDA**.

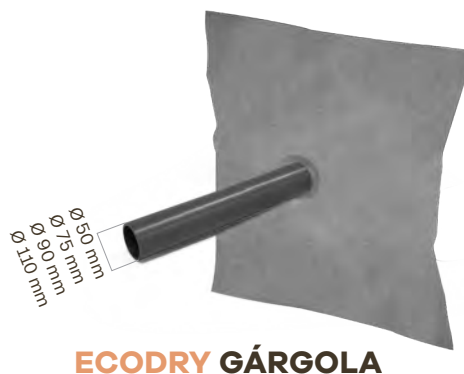

ECODRY GÁRGOLA

SUMIDEROS DE TERRAZA VERTICALES EN OBRA NUEVA

Instalación **ECODRY SUMI56** con impermeabilización de lámina **ECODRY80/50**.

Instalar el sumidero **ECODRY SUMI56** con lámina termosellada de 75x75 cm, y sobre él impermeabilizar con lámina **ECODRY80/50**. La unión entre láminas se realiza con adhesivo **SEALPLUS*** con un solape mínimo de 10 cm.

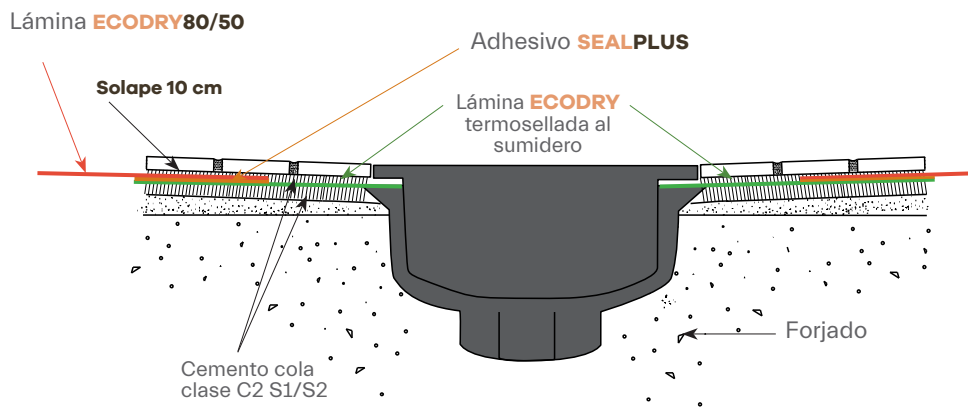

Instalación **ECODRY SUMI56** con impermeabilización de lámina **ECODRY120**.

Impermeabilizar la superficie con lámina **ECODRY120**, y realizar un corte a medida para instalar el sumidero **ECODRY SUMI56** con lámina termosellada de 75x75 cm. La unión entre láminas se realiza con adhesivo **SEALPLUS*** con un solape mínimo de 10 cm.

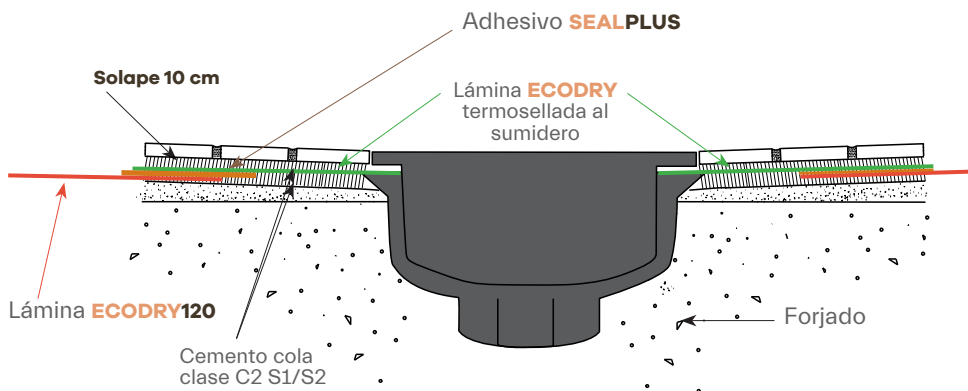

ECODRY120



ECODRY80



ECODRY50



ECODRY SUMI56

TIPO DE ADHESIVO A APLICAR SEGÚN SOPORTE

IMPORTANTE: Dada la variedad de adhesivos cementosos clasificados como C2 S1/S2, es imprescindible comprobar en la ficha técnica del fabricante, que este sea compatible tanto con el soporte, como con el material de acabado, y además, se adapte a las condiciones particulares de la obra. Revestech declina toda responsabilidad si los adhesivos utilizados no son los adecuados.



	LÁMINA ECODRY50	LÁMINA ECODRY80	LÁMINA ECODRY120
BALDOSAS CERÁMICAS	☉	☉	☉
MORTEROS IMPERMEABILIZANTES	☉	☉	☉
SUELOS RADIANTES	☉	☉	☉
SOLERAS DE COLOCACIÓN CEMENTOSAS	☉	☉	☉
HORMIGÓN	☉	☉	☉
YESO LAMINADO	☉	☉	☉
PIEZAS DE FIBROCEMENTO	☉	☉	☉
YESO Y ANHIDRITA	☉	☉	☉
HORMIGÓN CELULAR	☉	☉	☉
LADRILLO	☉	☉	☉
ENFOSCADOS DE CAL Y CEMENTO	☉	☉	☉
PANELES AISLANTES y LÁMINAS ANTI-IMPACTO	☉	☉	☉
MADERA	●	●	●
METAL/ALUMINIO	●	●	●
PVC	●	●	●
SOLAPES ENTRE LÁMINAS	●	●	NO
SOLAPES CON BANDA	●	●	●

☉ Cemento cola C2 S1/S2

● Adhesivo SEALPLUS

4

DESOLIDARIZACIÓN

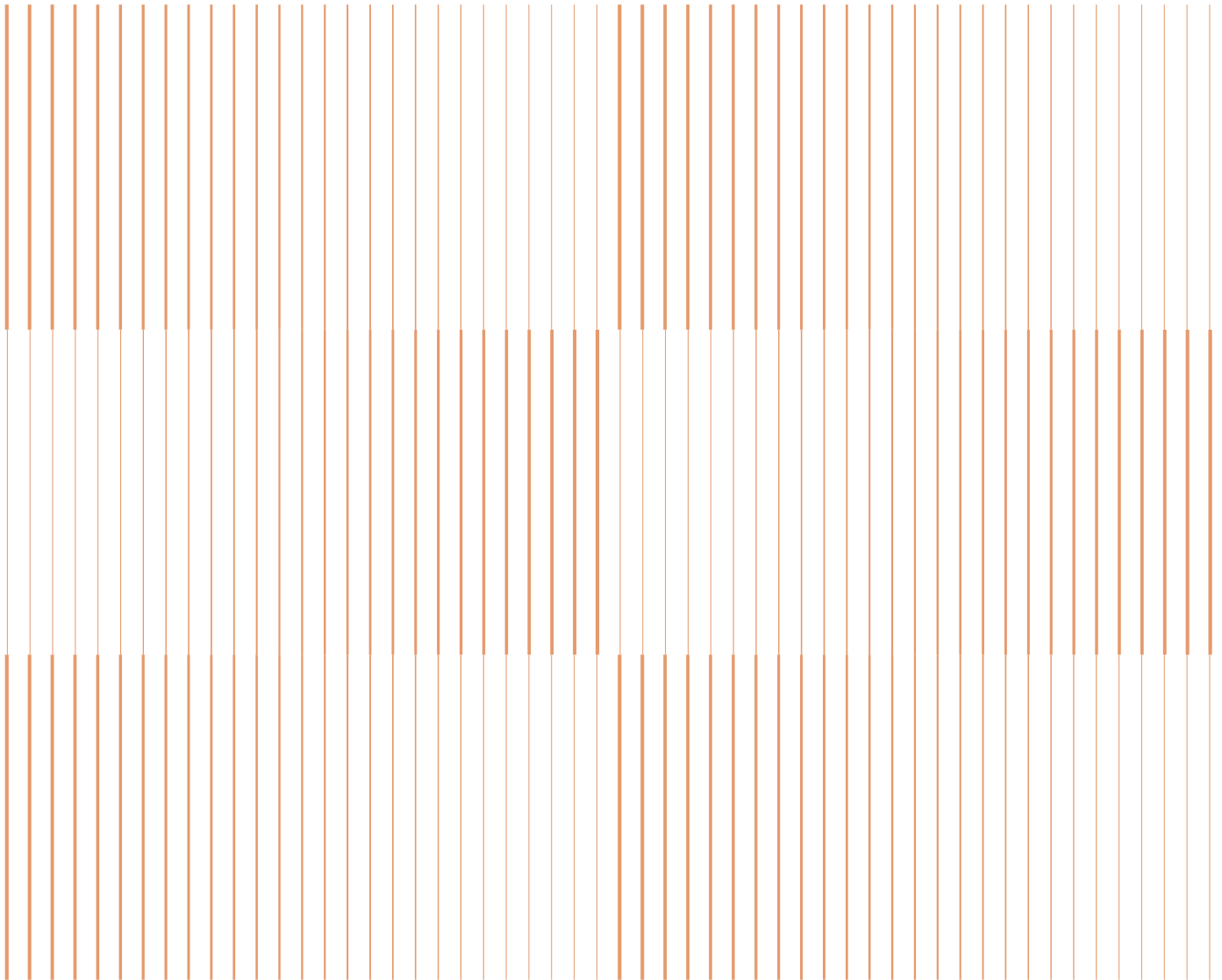

Suelos impecables, sin fisuras, sin desperfectos y protegiendo la inversión realizada de problemas futuros. Y es que, con nuestro sistema de desolidarización extrema, garantizamos la protección máxima contra daños en el pavimento.

ADIÓS PREOCUPACIÓN



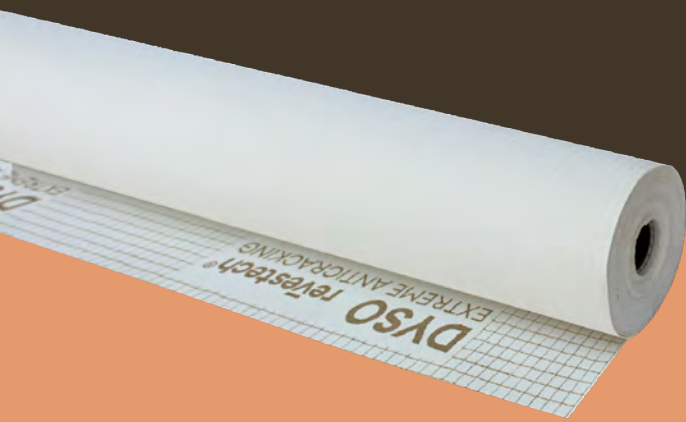

DESOLIDARIZACIÓN EXTREMA ANTICRACKING DE SUPERFICIES INTERIORES, EXTERIORES Y SUELO RADIANTE.

Lámina flexible para la alta desolidarización bajo cerámica en espacios interiores. Tiene máxima resistencia a la deformación soportando grietas de hasta 20 mm. Neutraliza las tensiones que se producen entre el soporte y el revestimiento cerámico evitando su transmisión. Es también apta para espacios exteriores, siempre que se le añada la lámina de impermeabilización **ECODRY120/80/50**.

Está compuesta por una capa de elastómero construida en forma de célula abierta, para absorber los movimientos horizontales del soporte y recubierta de fibras de polipropileno, para el óptimo agarre con el cemento cola C2 S1/S2, usado en su instalación como lámina adherida.

PRODUCTO

Código	Producto	Rollo	m ² /rollo
544017778	DYSO 30	Rollo de 1,5 m x 20 m	30 m ²
544016405	DYSO 15	Rollo de 1,5 m x 10 m	15 m ²
544017761	DYSO 7,5	Rollo de 1,5 m x 5 m	7,5 m ²

FORMATOS

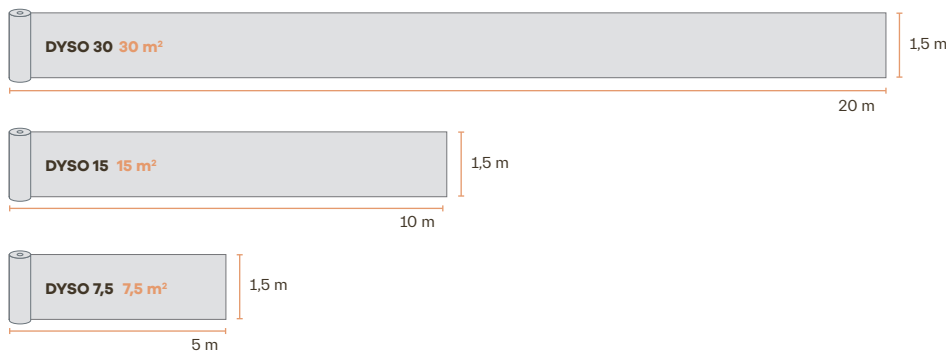

TEST REAL DE TRACCIÓN



ESTE VIDEO TE VA A SORPRENDER.



UN VIDEO VALE MÁS QUE MIL PALABRAS.

CARACTERÍSTICAS

Nº PATENTE: ES2722107 (A1) - 2019-08-07 DECOUPLING SHEET



Fibras de polipropileno

Capa elastómero en forma de célula abierta

Fibras de polipropileno



Soporta grietas de hasta 20 mm

GARANTÍA 10 años
WARRANTY 10 years



INSTALACIÓN

sustrato convencional

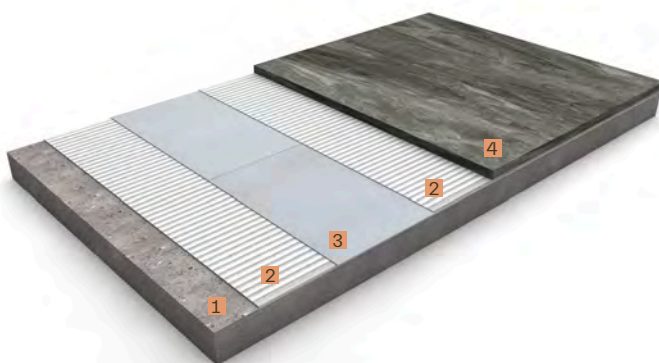

1. Soporte
2. Cemento cola C2 S1/S2
3. Lámina **DYSO**
4. Pavimento

sustrato con calefacción radiante

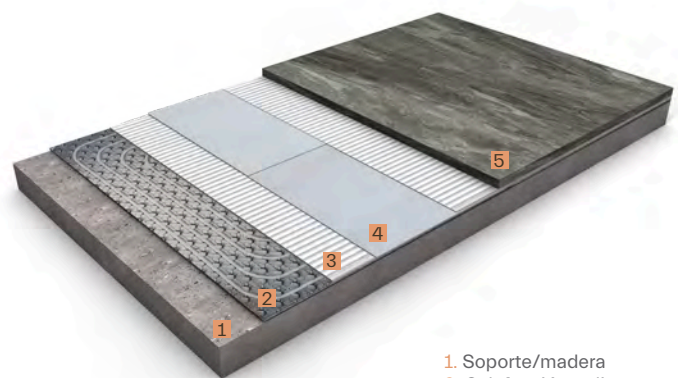

1. Soporte/madera
2. Calefacción radiante
3. Cemento cola C2 S1/S2
4. Lámina **DYSO**
5. Pavimento



VÍDEO DE INSTALACIÓN



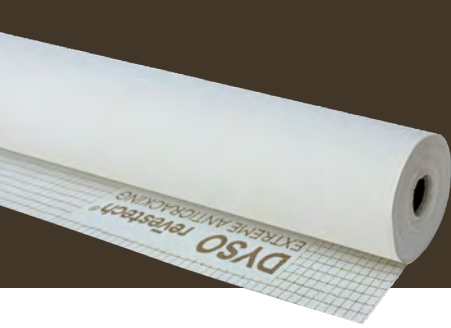

DATOS TÉCNICOS

Características	Método de ensayo	Valor
Espesor	UNE EN 1849-2	1 mm
Peso	UNE EN 1849-2	330 g/m ²
L Fuerza max.	UNE EN 12311-2 A	200 N/50 mm ²
T Fuerza max.	UNE EN 12311-2 A	129 N/50 mm ²
L Alarga rotura Lo (inicial: 100 mm)	UNE EN 12311-2 A	93 %
T Alarga rotura Lo (inicial: 100 mm)	UNE EN 12311-2 A	115 %
L Alarga a máxima tracción	UNE EN 12311-2 A	192 mm
T Alarga a máxima tracción	UNE EN 12311-2 A	214 mm

Nº PATENTE: ES2722107 (A1) - 2019-08-07 DECOUPLING SHEET

CE
EN 13956:2012

GARANTÍA
10 años
WARRANTY
10 years



PORQUE ES UNA LÁMINA DE ALTA EFICIENCIA.

- DESOLIDARIZA EL RECUBRIMIENTO DEL SOPORTE Y NEUTRALIZA LAS TENSIONES QUE SE PRODUCEN ENTRE EL SUSTRATO Y EL REVESTIMIENTO CERÁMICO, DERIVADAS DE LOS DIFERENTES MOVIMIENTOS ESTRUCTURALES O DE DILATACIÓN DE LOS MATERIALES.
- LA LÁMINA ABSORBE FISURAS DEL SOPORTE DE HASTA 20 MM Y EVITA SU TRANSMISIÓN AL RECUBRIMIENTO CERÁMICO, IMPIDIENDO LA APARICIÓN DE GRIETAS.
- GARANTIZA UNA PROTECCIÓN DURADERA DE LAS INSTALACIONES.

PORQUE ES DE USO POLIVALENTE

- IDEAL PARA CASAS MODULARES.
- ESPECIALMENTE DISEÑADA PARA ZONAS DE ALTA TRACCIÓN Y COMPRESIÓN (ASIENTO DIFERENCIAL, COLUMNAS, ENCUENTROS VERTICALES) Y PARA ZONAS DE ALTO TRÁNSITO (AEROPUERTOS, CENTROS COMERCIALES...).
- INDICADA PARA SOPORTES CON DILATACIONES TÉRMICAS Y SUELO RADIANTE.
- ESPECIALMENTE DISEÑADA PARA SU COLOCACIÓN BAJO PIEZAS CERÁMICAS DE GRAN FORMATO.
- COMPATIBLE CON CUALQUIER SISTEMA DE IMPERMEABILIZACIÓN **DRY** O **ECODRY**.

PORQUE ES APTA PARA SUELO RADIANTE.

- AL TENER EL ESPESOR MÍNIMO: 1 MM.
- POR SUS CUALIDADES DE CONDUCTIVIDAD TÉRMICA.

PORQUE ES MUY FÁCIL DE INSTALAR.

- SE ADHIERE DIRECTAMENTE AL SOPORTE CON ADHESIVO CEMENTOSO.
- SIN NECESIDAD DE RETIRAR EL PAVIMENTO ANTIGUO YA EXISTENTE EN REHABILITACIÓN.
- NO REQUIERE ÚTILES O HERRAMIENTAS ESPECIALES.
- ES MUY FÁCIL DE MANIPULAR POR SU FLEXIBILIDAD Y LIGEREZA.

POR SU RENTABILIDAD: AHORRA TIEMPO Y DINERO.

- LA EXTREMA RAPIDEZ DE INSTALACIÓN ACORTA LOS TIEMPOS Y LA MANO DE OBRA.
- EN REHABILITACIÓN, AHORRAMOS EL COSTE DE DESESCOMBRAR.
- UNA VEZ INSTALADA NO REQUIERE MANTENIMIENTO A LO LARGO DE SU VIDA ÚTIL.
- AHORRAMOS SOBRECOSTES DERIVADOS DE PROBLEMAS FUTUROS EN EL PAVIMENTO.

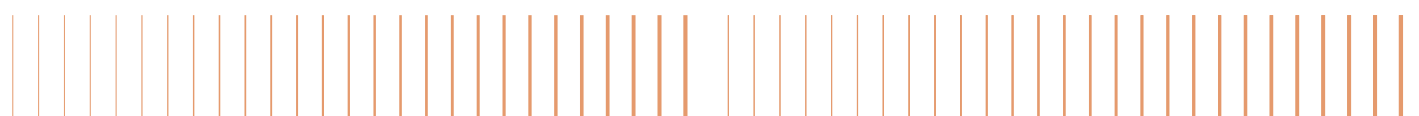



1. Comprobar la estabilidad del soporte y limpiar la superficie. El soporte no debe contener elementos que pudieran dificultar la adherencia de la lámina.



2. Aplicar cemento cola clase C2 S1/S2 con llana dentada de entre 4 y 6 mm. Aplicar el adhesivo en pequeños paños para evitar que se seque. En ningún caso instalar la lámina **DYSO** sobre un cemento cola semi fraguado.



3. Atestar las láminas, estas nunca deben colocarse solapadas.



4. Presionar fuertemente la lámina **DYSO** sobre el soporte con ayuda de la llana de plástico, asegurándonos de eliminar todas las posibles arrugas que se hayan generado.

ATENCIÓN: una vez instalada la lámina, debemos asegurarnos de que esté totalmente pegada al soporte.

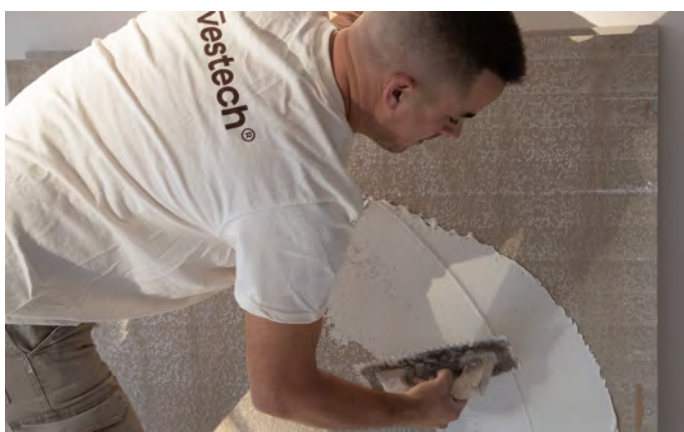

5. Para cerámicas de gran formato, es necesario aplicar también adhesivo en las piezas: DOBLE ENCOLADO.



6. Antes de instalar la cerámica, esperar al menos 24 h. de secado del cemento cola de aplicación de la lámina. Utilizar el adhesivo recomendado por el fabricante de la cerámica para su adhesión a la lámina.

importante

Ya que el sistema requiere espacio para absorber los movimientos estructurales, son necesarias **JUNTAS DE DILATACIÓN PERIMETRALES** de al menos 8 mm. y **JUNTAS ENTRE PIEZAS** de al menos 2 mm.

revestech®

DESOLIDARIZACIÓN AVANZADA

PROTECCIÓN MÁXIMA
PARA SUELOS SIN FISURAS



5

MULTIFUNCIÓN

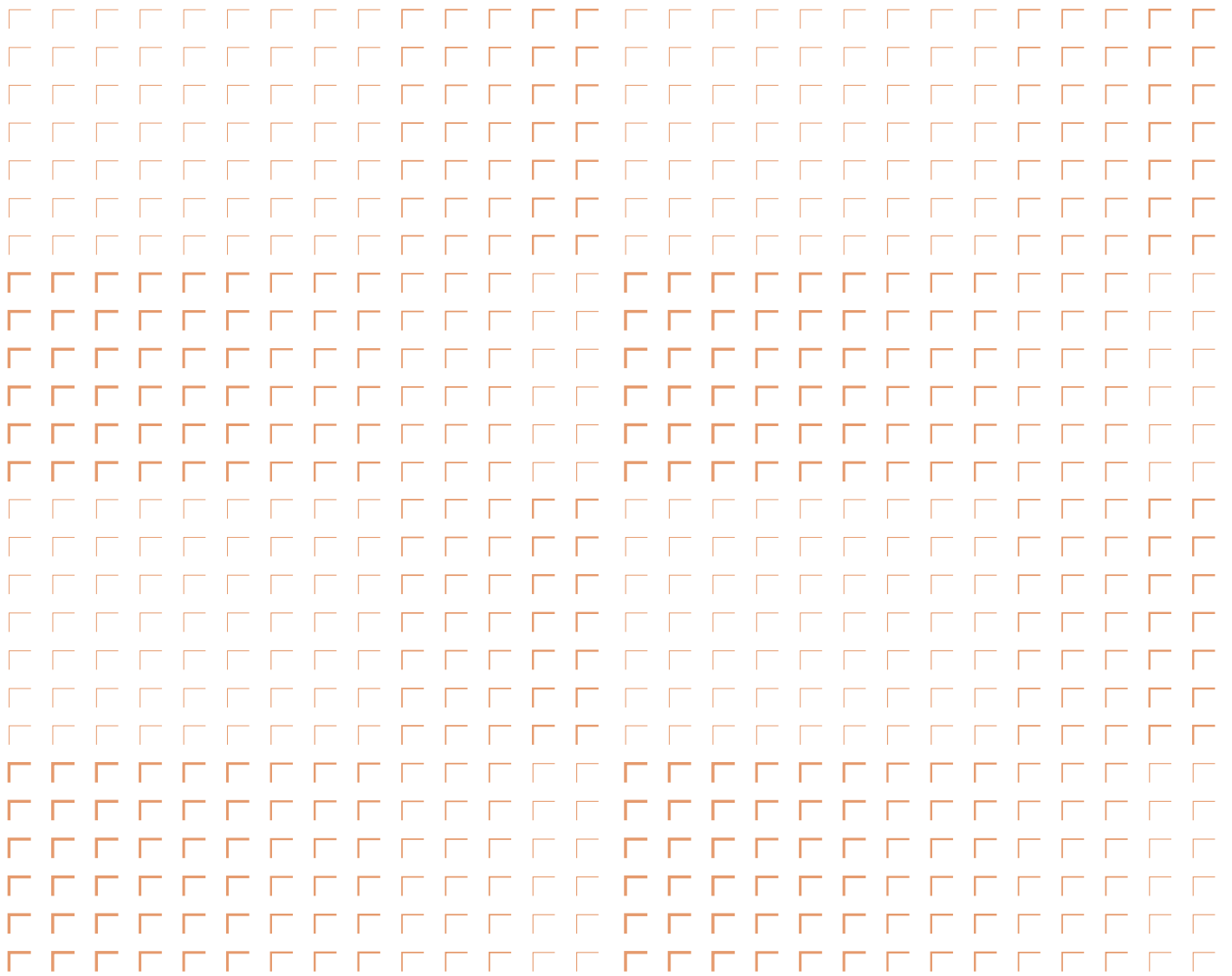

Nuestro compromiso con la excelencia se refleja en cada centímetro del suelo. Calidad sin fisuras y estanqueidad sin condiciones son algunas de las ventajas de estos sistemas innovadores que garantizan obras de calidad.





SOLUCIÓN MULTIFUNCIÓN EXTERIORES E INTERIORES IMPERMEABILIZACIÓN, DESOLIDARIZACIÓN, INSONORIZACIÓN, COMPENSACION DEL VAPOR.

Lámina producida con la última tecnología de extrusión para la fabricación de composites. Está compuesta por 3 capas diferentes que ofrecen la multifuncionalidad a la lámina, tanto en interiores como en exteriores. Idónea para solucionar problemas de impermeabilización, desolidarización, insonorización y evitar la acumulación de presión de vapor en el soporte.

COMPENSACION DEL VAPOR DEL SOPORTE

La capa de geotextil especial de su cara posterior, compensa el vapor y la humedad procedente del substrato, evitando que las humedades del subsuelo traspasen al pavimento y a las juntas. De esta forma, estos quedan protegidos de eflorescencias por capilaridad y de moho. Algunas sales solubles en agua pueden ser transportadas por capilaridad a través de los materiales porosos y ser depositadas en su superficie cuando se evapora el agua por efecto de los rayos solares y/o del aire, provocando eflorescencia.

MULTIFUNCIÓN

Para afianzar el sistema multifunción de esta lámina y que sea impermeabilizante, desolidarizante, insonorizante y compense la presión de vapor del soporte, es imprescindible colocar **DRY BANDA 13X13** en las juntas, además de **DRY BANDA** y **ACUBAND** en el perímetro.

ASLAMIENTO DE GRIETAS

Absorbe las fracturas que puedan producirse en el soporte y las grietas horizontales de hasta 4mm. Puede tapar grietas existentes, absorbiendo los movimientos que pudieran producirse. El instituto norteamericano TCNA certifica el y **ACU200** como HIGH PERFORMANCE, bajo norma ANSI A118.12 system crack resistance test.

MULTIFUNCIÓN SIN IMPERMEABILIZACIÓN

En el caso de no necesitar impermeabilización, sólo sería necesario colocar: **CINTEX** en las juntas y **ACUBAND** en el perímetro*.

PRODUCTO

Código	Producto	Rollo	m ² /rollo
544010229	ACU200 20	Rollo de 1,5 m x 20 m	30 m ²
544010212	ACU200 10	Rollo de 1,5 m x 10 m	15 m ²
544010205	ACU200 5	Rollo de 1,5 m x 5 m	7,5 m ²

FORMATOS

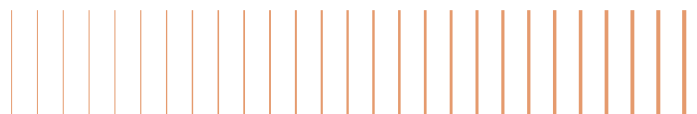

CARACTERÍSTICAS

Fibras de **poliéster**

Membrana polimérica

Fibras de **polipropileno**



GARANTÍA
10 años
WARRANTY
10 years

CE
EN 13956:2012

INSTALACIÓN

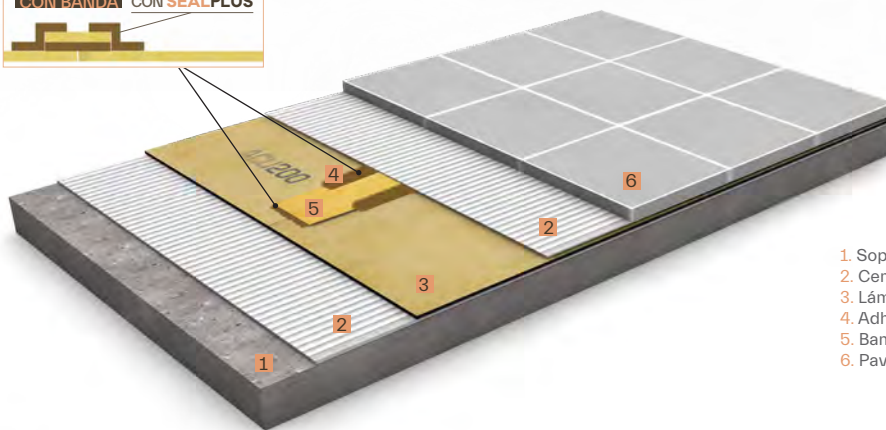

* Sistema válido para



1. Soporte
2. Cemento cola C2 S1/S2
3. Lámina **ACU200**
4. Adhesivo **SEALPLUS**
5. Banda de unión **DRY BANDA**
6. Pavimento

CON IMPERMEABILIZACIÓN

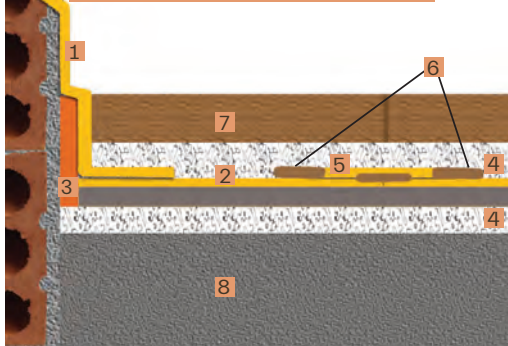

1. **DRY BANDA**
2. **ACU200**
3. **ACU BAND**
4. Cemento cola C2 S1/S2
5. **DRY BANDA 13x13**
6. **SEAL PLUS**
7. Pavimento
8. Soporte

SIN IMPERMEABILIZACIÓN*

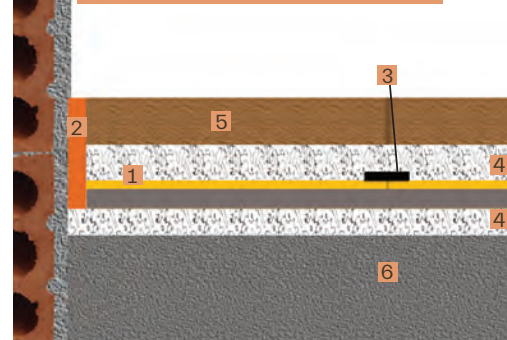

1. **ACU200**
2. **ACU BAND**
3. **CINTEX**
4. Cemento cola C2 S1/S2
5. Pavimento
6. Soporte

DATOS TÉCNICOS

Características	Método de ensayo	Unidad	Tolerancia	Valor
Estanquidad al agua	EN 1928:2000 Mét. B			PASA
Resistencia a la tracción	EN 12311-2 Mét. A	N/50 mm	MLV L \geq 820 MLV T \geq 1.325	L= 820 T= 1325
Alargamiento	EN 12311-2 Mét. A	%	MLV L \geq 85 MLV T \geq 75	L= 85 T= 75
Resistencia a una carga estática	EN 12730	Kg	MLV L \geq 20	20
Resistencia al impacto	EN 12691	mm		2000
Resistencia al desgarro longitudinal	UNE EN 12310-2		MLV L \geq 170	170 MLV min (N)
Resistencia al desgarro transversal	UNE EN 12310-2		MLV T \geq 200	200 MLV min (N)
Resistencia de los solapes (cizalla)	EN 12317-2	N/50 mm		170
Plegabilidad	EN 495-5	°C		-40
Reacción al fuego	EN 13501-1	Euroclases		F
Longitud	EN 1848-2	m	0% y +5%	5, 10 y 20
Anchura	EN 1848-2	m	-0,5% y +1%	1,5
Peso	EN 1849-2	g/m ²	-5% y +10%	950
Espesor	EN 1849-2	mm	-5% y +10%	2,00
Defectos visibles	EN 1850-2	mm		PASA
Rectitud	EN 1848-2	mm	g \leq 50	g=50
Planeidad	EN 1848-2	mm	p \leq 10	p=10
Estabilidad dimensional	EN 1107-02	%	L \leq 0,2 T \leq 0,9	L= 0,2 T= 0,9
Efectos de los productos químicos	EN 1847	No varían valores tras 28 días en solución saturada de hidróxido de calcio a 23°C		

MLV: valor establecido por fabricante (durante ensayo).
MDV: valor declarado por fabricante (acompañado de tolerancia).

CE
EN 13956:2012

GARANTÍA
10 años
WARRANTY
10 years





1. Comprobar la estabilidad del soporte y limpiar la superficie. Es conveniente utilizar sosa cáustica para una limpieza más eficaz.



2. Replanteo, medición y corte de los paños.



3. A continuación aplicar cemento cola clase C2 S1/S2 con lana dentada de 6/8 mm. Aplicar el adhesivo en pequeños paños para evitar que se seque y siempre peinando en un único sentido. En ningún caso instalar la lámina sobre un cemento cola semi fraguado.
NOTA: en rehabilitación, aplicamos el cemento cola clase C2 S1/S2, directamente sobre el pavimento antiguo.



4. Atestar las láminas.



5. Realizar las uniones entre láminas con banda **DRYBANDA 13** y adhesivo **SEALPLUS**.



6. Sellar la banda **DRYBANDA 13** con otra pasada de adhesivo **SEALPLUS** (doble sellado).



7. Realizar las uniones con los paramentos verticales solapando con **DRY BANDA** o **ECODRY BANDA** un mínimo de 10 cm y sellando con **SEALPLUS** sobre la lámina **ACU200**.



8. Utilizar los diferentes complementos **DRY** o **ECODRY** para resolver los puntos singulares.



9. Colocar el pavimento directamente con cemento cola C2 y fijar el rodapié.

* Sistema válido para complementos:

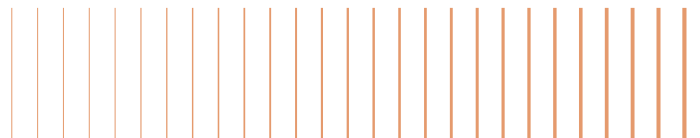

DESOLIDARIZACIÓN E IMPERMEABILIZACIÓN DE SUPERFICIES INTERIORES Y EXTERIORES

Lámina nodular de polietileno que incorpora geotextiles de polipropileno por ambas caras, unidos sin cola. **DITEC3** es una lámina ideal para el desacoplamiento de una amplia variedad de materiales de suelo. Esta membrana nodular de polietileno con geotextiles integrados en ambas caras proporciona una base excelente para una unión de baldosas con adhesivos flexibles en capa fina. Los geotextiles desolidarizan las baldosas del sustrato, protegiéndolas del agrietamiento y movimiento del mismo. Los canales de aire entre los nódulos ventilan el sustrato y evitan la acumulación de presión de vapor. Es una lámina de polietileno impermeable con una densidad de difusión de vapor de agua relativamente alta. Colocada adecuadamente y presentando especial cuidado a la unión entre láminas, así como en la zona de encuentro con paredes u otras estructuras verticales, actúa como láminas de impermeabilización. **DITEC3** protege el soporte de la humedad o de la filtración de sustancias que lo puedan dañar.

PERFECTA DESOLIDARIZACIÓN

Nuestra base doble de desacoplamiento **DITEC3** ofrece poderosas capacidades de desolidarización entre el soporte y el pavimento, por lo que trabajar con ella supone grandes ventajas. Los geotextiles desolidarizan las baldosas del sustrato, protegiéndolas del agrietamiento y movimiento del mismo. Los canales de aire entre los nódulos ventilan el sustrato y evitan la acumulación de presión de vapor.

TAMBIÉN PARA EXTERIORES

DITEC3 permite desolidarizar e impermeabilizar pavimentos de uso exterior como cubiertas, terrazas y balcones. Si fuera necesaria impermeabilización, las juntas entre láminas y con el perímetro deberán sellarse usando **DRY** o **ECODRY BANDA** y adhesivo cementoso en dispersión acrílica impermeable y elástico (A+B).



PRODUCTO

Código	Producto	Rollo	m ² /rollo
544015118	DITEC3	Rollo de 1 m x 30 m	30 m ²

FORMATO

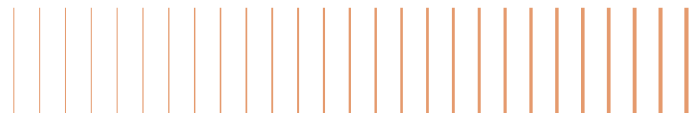

CARACTERÍSTICAS



Membrana nodular
polimérica

Fibras de **polipropileno**

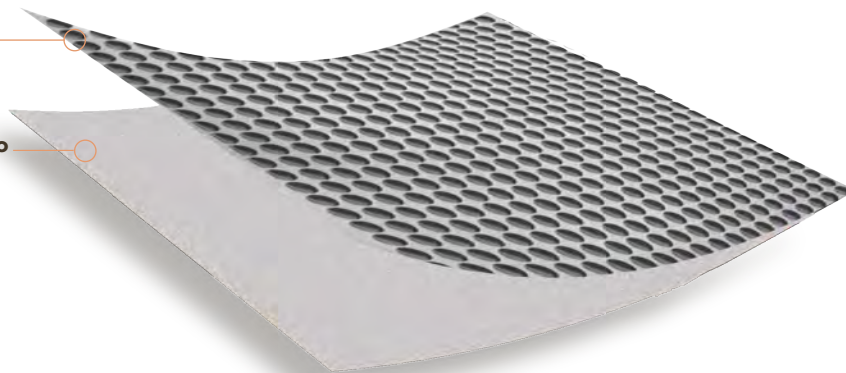

GARANTÍA
10 años
WARRANTY
10 years

CE
EN 13956:2012

INSTALACIÓN

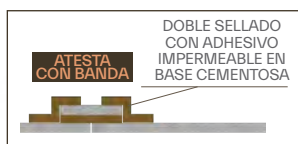

COLOCAR LA CARA DE LOS
NÓDULOS HACIA ABAJO.

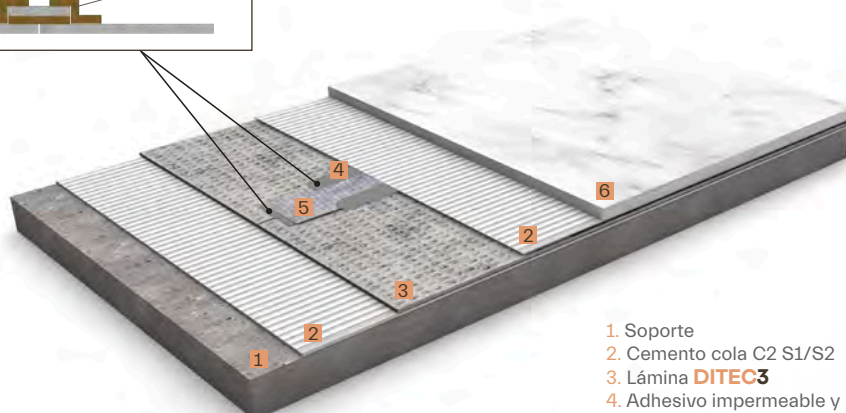

1. Soporte
2. Cemento cola C2 S1/S2
3. Lámina **DITEC3**
4. Adhesivo impermeable y elástico en base cementosa
5. Banda de unión **DRY** o **ECODRY BANDA 13X30**
6. Pavimento

DATOS TÉCNICOS

Características	Valor
Peso	550 gr/m ²
Lámina nodular	Polietileno
Geotextil	Polipropileno
Ancho / largo	1 m / 30 m
Espesor total	3 mm
Nódulos	2.500 por m ²
Volumen de Aire entre nódulos	1,56 l/m ²
Temperatura de instalación	5 a 30 °C
Temperatura de servicio	-40 a 80 °C
Propiedades fisiológicas	Segura para agua potable

GARANTÍA
10 años
WARRANTY
10 years





1. Comprobar la estabilidad del soporte y limpiar la superficie. Es conveniente utilizar sosa cáustica para una limpieza más eficaz.



2. Replantear, medir y cortar los paños.



3. A continuación aplicar cemento cola clase C2 S1/S2 con llana dentada de 6/8 mm. Aplicar el adhesivo en pequeños paños para evitar que se seque y siempre peinando en un único sentido. En ningún caso instalar la lámina sobre un cemento cola semi fraguado.
NOTA: en rehabilitación, aplicamos el cemento cola clase C2 S1/S2, directamente sobre el pavimento antiguo.

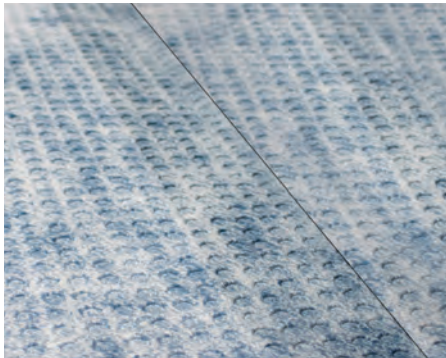

4. Atestar las láminas.



5. Realizar las uniones entre láminas con **DRY** o **ECODRY BANDA 13** y adhesivo impermeable y elástico en base cementosa.

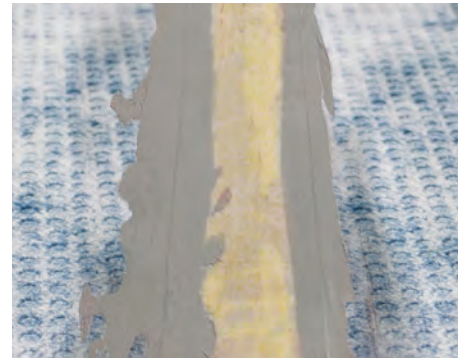

6. Sellar la banda con otra pasada de adhesivo impermeable y elástico en base cementosa (doble sellado).



7. Realizar las uniones con los paramentos verticales con **DRY** o **ECODRY BANDA** solapando con un mínimo de 10 cm sobre la lámina **DITEC3**.



8. Utilizar los diferentes complementos **DRY** o **ECODRY** para resolver los puntos singulares.



9. Colocar el pavimento directamente con cemento cola C2 S1/S2 y fijar el rodapié.

* Sistema válido para complementos:

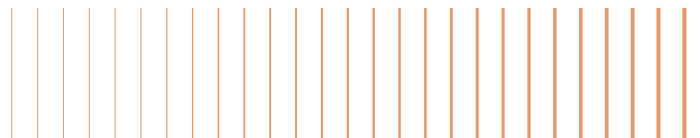

6

CANALIZACIÓN

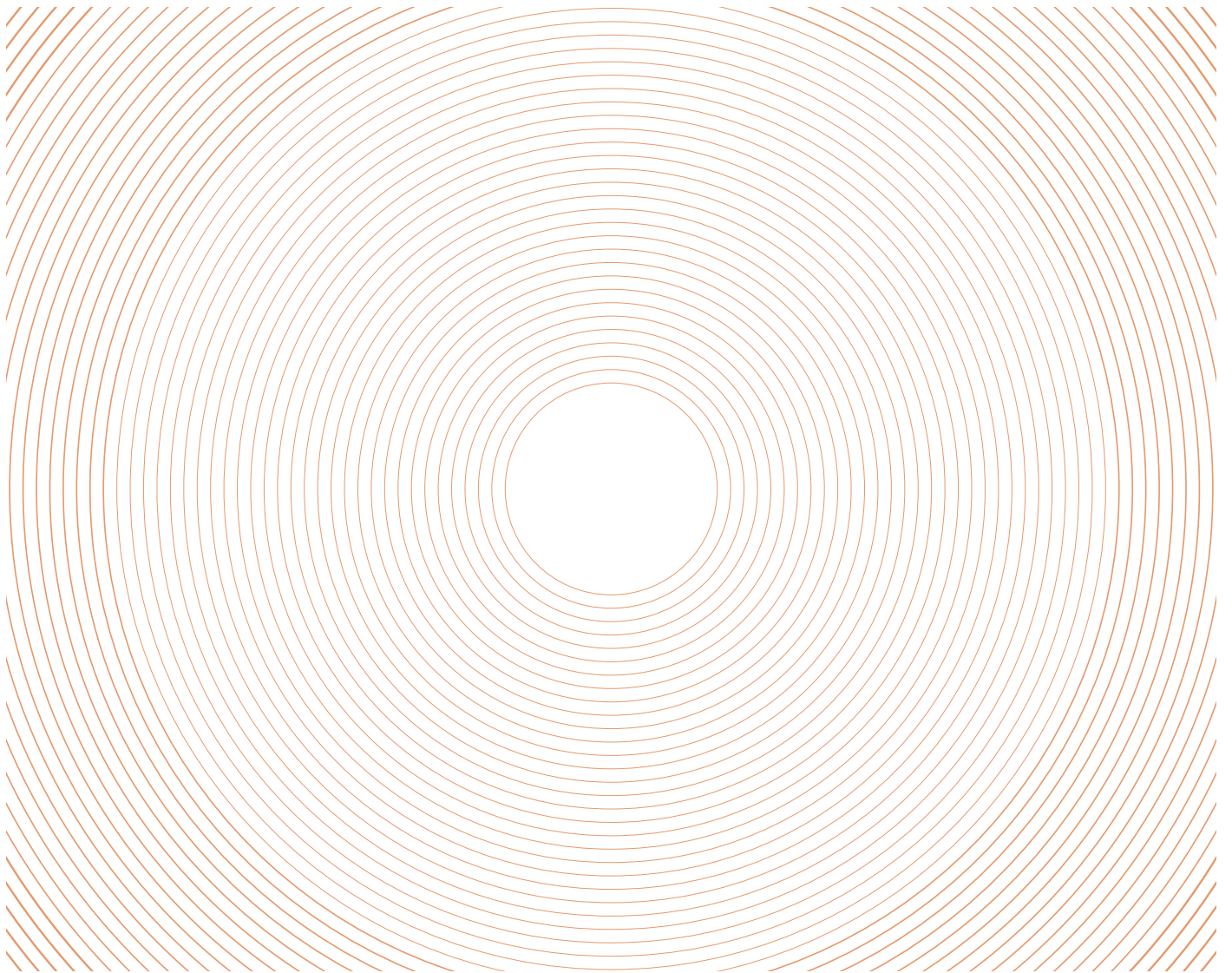

Tanto en terrazas, como alrededor de las piscinas o en zonas húmedas como un spa, la evacuación de las aguas en superficie requiere una solución constructiva de máxima seguridad, eficiencia y calidad. Si a eso le sumamos elegancia y diseño... Bienvenidos a un espacio muy top.

ELEGANCIA SIN RIESGO

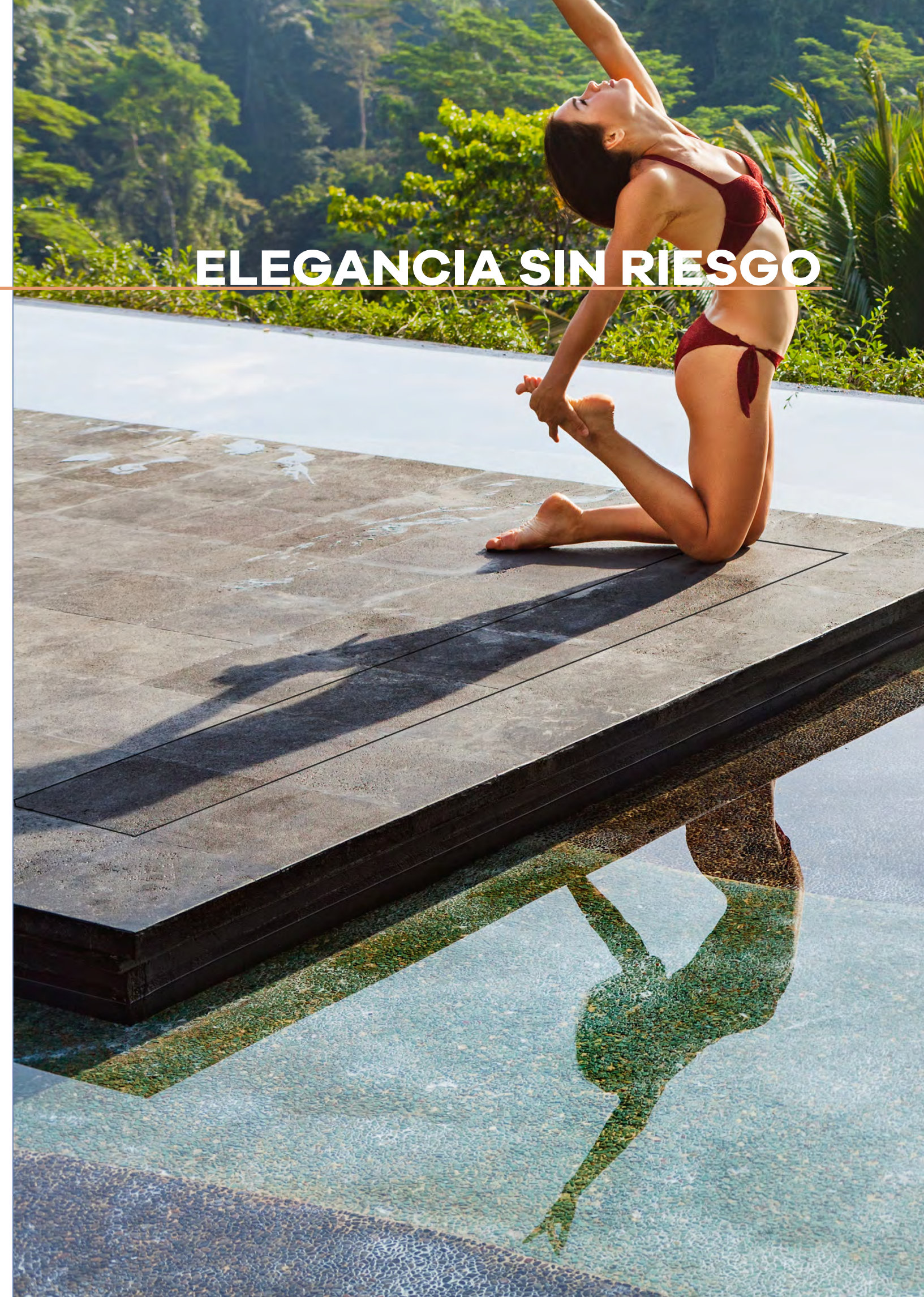

WALKLEVEL

Un sistema prefabricado de canal de desagüe para revestir con pavimento, estanco al 100% que permite la evacuación de las aguas superficiales. Apto para superficies pavimentadas en ambientes internos y externos.

El canal con acabado en poliuretano de altas prestaciones, cuenta con lámina de impermeabilización termosellada **ECODRY50**: una lámina compuesta por una membrana polimérica de poliolefinas termoplásticas de altas prestaciones CPE (EVA-based Circular Polymer), resultante de la transformación y tratamiento de materias primas de economía circular, y extrusionada sobre fibras de poliéster.

CANALIZACIÓN
PISCINAS
CUBIERTAS PLANAS
TERRAZAS
CENTROS WELLNESS
SPAS

PRODUCTO

COMPONENTES

_ Canal provista de dos aleros de lámina impermeabilizante termosellada de 13 cm de anchura.

_ Perfiles de PVC de sujeción de pieza cerámica de 1 m x 29 mm.

La cantidad de perfiles vendrá determinada por los metros lineales totales del proyecto.

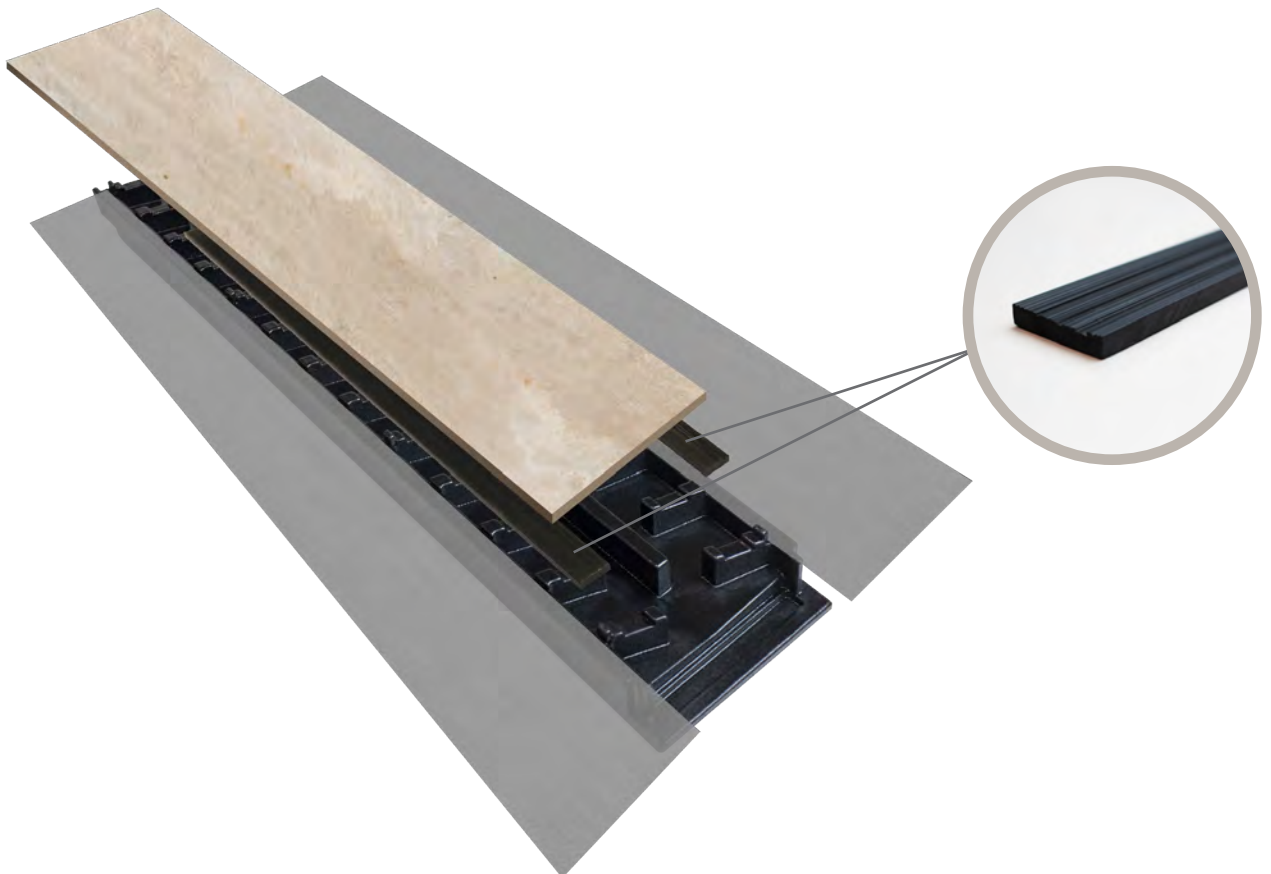

Ver datos técnicos de la lámina **ECODRY50** en página 40.

CARACTERÍSTICAS



ENCUENTRO CON LA LÁMINA RESUELTO YA QUE DISPONE DE DOS ALEROS DE LÁMINA **ECODRY50** TERMOSELLADA.

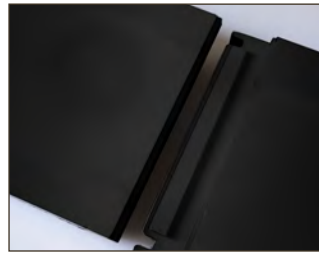

FACILIDAD DE ENSAMBLAJE UNIÓN PERFECTA Y SEGURA DE LAS JUNTAS ENTRE LOS ELEMENTOS.



TOTAL ESTANQUEIDAD DE LAS JUNTAS MEDIANTE SELLADO CON ADHESIVO **REVESTTECHFLEX**.



ACABADO EN POLIURETANO DE ALTAS PRESTACIONES.

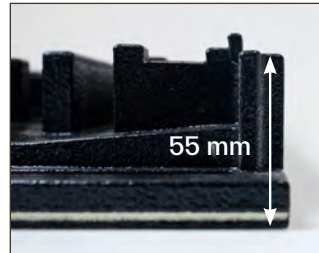

MÍNIMO ESPESOR.



PENDIENTES INTERIORES EN V QUE PERMITEN LA RÁPIDA Y FÁCIL EVACUACIÓN.

CANALES CON RECUBRIMIENTO ESPECIAL PARA SU PROTECCIÓN ANTE LOS RAYOS UV.

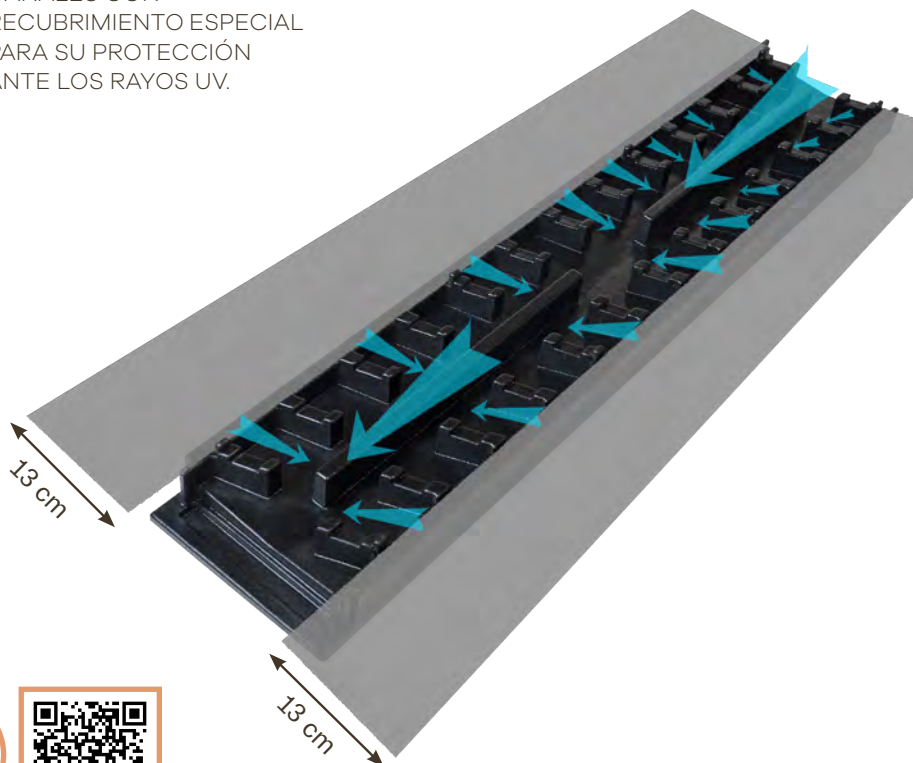

GARANTÍA DE ACABADO DE CALIDAD REVESTTECH



VÍDEO DE INSTALACIÓN

WALKLEVEL

PRODUCTO

El sistema consta de una serie de elementos que una vez conectados forman un canal de desagüe para piscinas y terrazas, listo para ser revestido con pavimento. Todas las piezas del sistema **WALK LEVEL** están disponibles para dos anchos de baldosa cerámica: 15 cm y 30 cm. Incluye perfiles de PVC de sujeción de las piezas cerámicas cuya cantidad vendrá determinada por los metros lineales totales del proyecto.

WALK LEVEL channel 15 cm Ref. 544019680
WALK LEVEL channel 30 cm Ref. 544019826

Canal de 95 cm de longitud con pendiente interna en V. Incluye: lámina impermeabilizante **ECODRY50** termosellada sobre los aleros del canal.

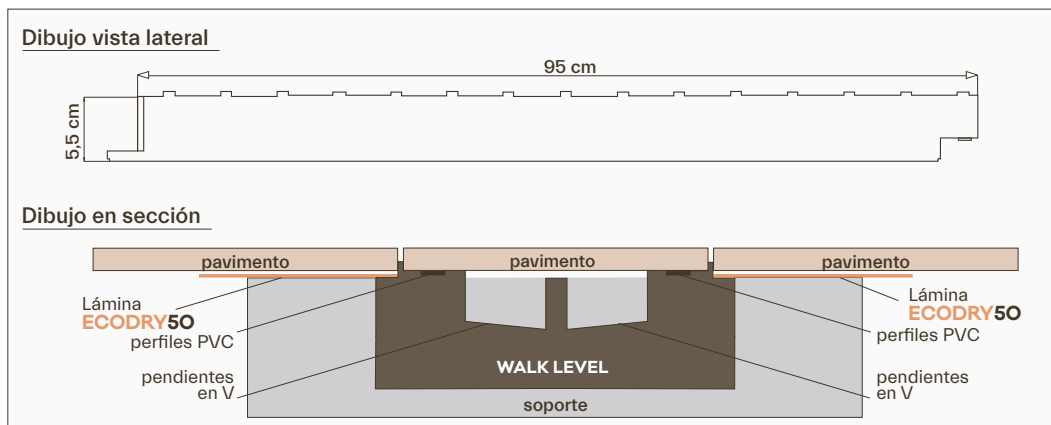
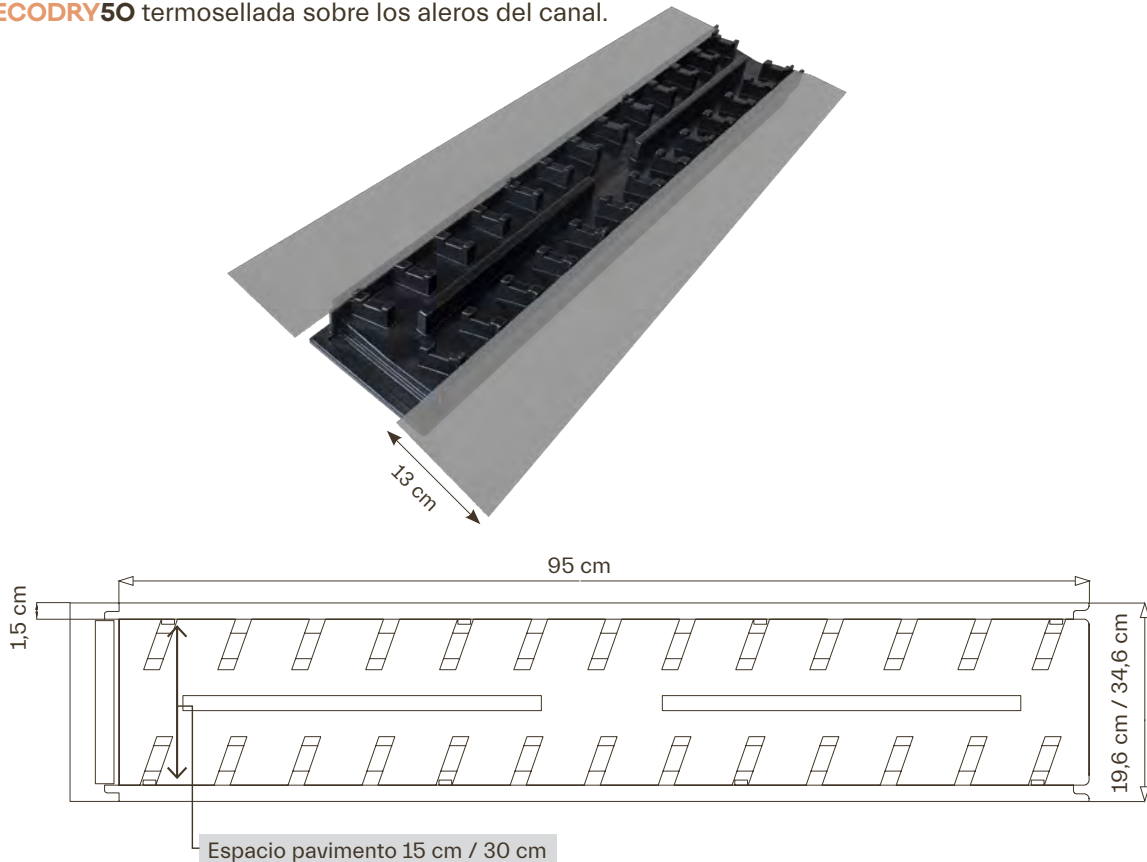

WALK LEVEL adjustment

Pieza de ajuste para piezas cerámicas de 15 cm y de 30 cm de anchura, de diferentes medidas de longitud con pendiente interna en V. **Incluye:** lámina impermeabilizante **ECODRY50** termosellada sobre los aleros del canal. Para completar la medida que precise la instalación estarán disponibles estas piezas en las siguientes medidas: 15, 25, 35, 45, 55, 65, 75 y 85 cm.

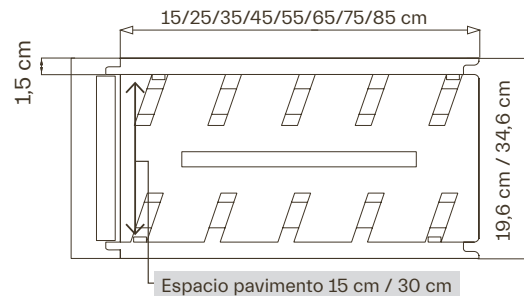

	Referencia
WALK LEVEL adjustment 85 x 15 cm	544019697
WALK LEVEL adjustment 85 x 30 cm	544019833
WALK LEVEL adjustment 75 x 15 cm	544019703
WALK LEVEL adjustment 75 x 30 cm	544019840
WALK LEVEL adjustment 65 x 15 cm	544019710
WALK LEVEL adjustment 65 x 30 cm	544019857
WALK LEVEL adjustment 55 x 15 cm	544019727
WALK LEVEL adjustment 55 x 30 cm	544019864
WALK LEVEL adjustment 45 x 15 cm	544019734
WALK LEVEL adjustment 45 x 30 cm	544019871
WALK LEVEL adjustment 35 x 15 cm	544019741
WALK LEVEL adjustment 35 x 30 cm	544019888
WALK LEVEL adjustment 25 x 15 cm	544019758
WALK LEVEL adjustment 25 X 30 cm	544019895
WALK LEVEL adjustment 15 x 15 cm	544019765
WALK LEVEL adjustment 15 x 30 cm	544019901

WALK LEVEL drain 15 cm Ref. 544019772
WALK LEVEL drain 30 cm Ref. 544019918

Pieza de desagüe con pendiente interna en V, capacidad de descarga de 1,38 l/s y salida Ø 63 mm **MACHO**. **Incluye:** lámina impermeabilizante **ECODRY50** termosellada sobre los aleros del canal y desagüe especial diseñado para este sistema que soporta altas presiones y es resistente a los productos habitualmente utilizados en piscinas.

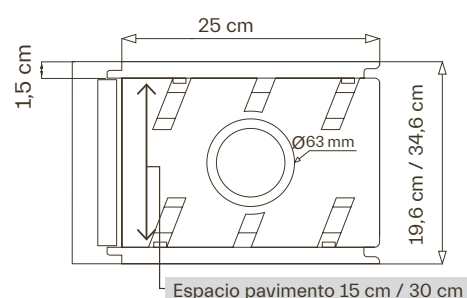
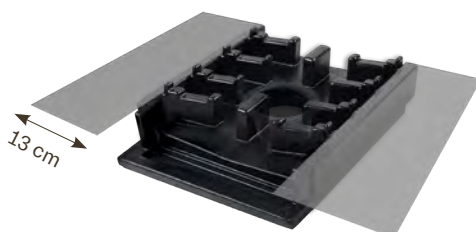

WALKLEVEL

- WALK LEVEL** lateral drain 15 cm _____ Ref. 596350168
- WALK LEVEL** lateral drain 30 cm _____ Ref. 596350175

Pieza de desagüe con capacidad de descarga de 0,68 l/s y salida lateral Ø 50 mm MACHO.
Incluye: lámina impermeabilizante **ECODRY50** termosellada sobre los aleros del canal y desagüe especial diseñado para este sistema que soporta altas presiones y es resistente a los productos habitualmente utilizados en piscinas.

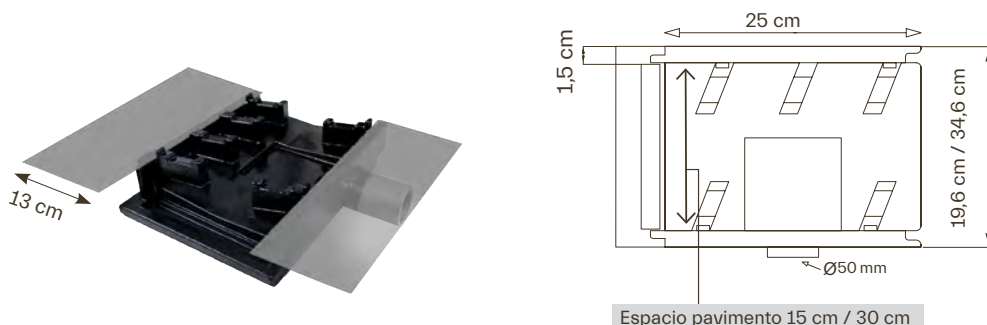

- WALK LEVEL** corner 15 cm _____ Ref. 544019789
- WALK LEVEL** corner 30 cm _____ Ref. 544019925

Pieza de esquina con pendiente interna en V.
Incluye: lámina impermeabilizante **ECODRY50** termosellada sobre los aleros del canal.

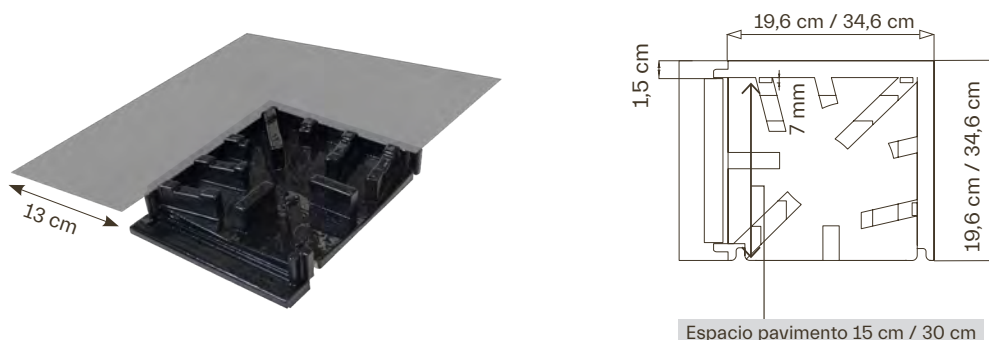

- WALK LEVEL** outside corner 15 cm _____ Ref. 596350441
- WALK LEVEL** outside corner 30 cm _____ Ref. 596350458

Pieza de esquina con pendiente interna en V.
Incluye: lámina impermeabilizante **ECODRY50** termosellada sobre los aleros del canal.

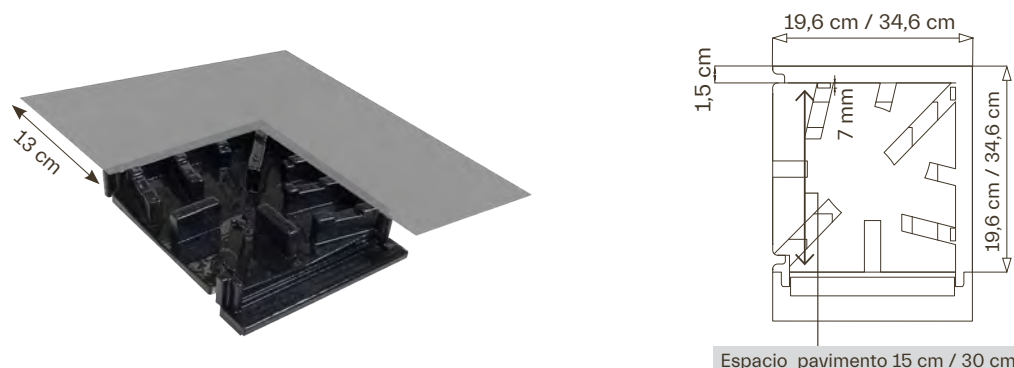

- WALK LEVEL** side A 15 cm _____ Ref. 544019802
- WALK LEVEL** side A 30 cm _____ Ref. 544019949

Terminal de inicio de la canal.

Incluye: lámina impermeabilizante **ECODRY50** termosellada sobre los aleros de la canal.

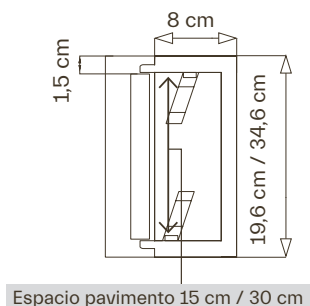

- WALK LEVEL** side B 15 cm _____ Ref. 544019819
- WALK LEVEL** side B 30 cm _____ Ref. 544019956

Terminal de cierre del canal.

Incluye: lámina impermeabilizante **ECODRY50** termosellada sobre los aleros del canal.

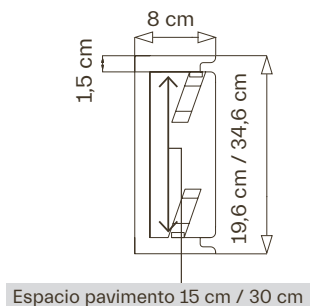

- WALK LEVEL** corner drain 15 cm _____ Ref. 544019796
- WALK LEVEL** corner drain 30 cm _____ Ref. 544019932

Pieza de desagüe en esquina con capacidad de descarga de 1,38 l/s y salida Ø 63 mm MACHO.
 Incluye: lámina impermeabilizante **ECODRY50** termosellada sobre los aleros del canal y desagüe especial diseñado para este sistema que soporta altas presiones y es resistente a los productos habitualmente utilizados en piscinas.

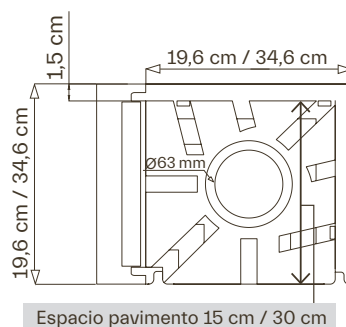

WALK LEVEL

PRODUCTO



SEALPLUS 6

Bote de 6 kg.
Ref. 544010670

Rendimiento: 25 a 30 metros lineales.



SEALPLUS 0600

Blisters de 600 ml.
Ref. 544012858

Rendimiento: de 5,5 a 6 metros lineales.

Adhesivo para solapes de unión entre los aleros de las piezas **WALK LEVEL** y la lámina impermeabilizante del resto del sustrato.



REVESTTECHFLEX

Cartucho de 300 ml.
Ref. 544015323

Rendimiento: 8 metros lineales de canal.

Adhesivo para el sellado de uniones entre piezas **WALK LEVEL** y pegado de la cerámica a los perfiles de PVC.



POSICIÓN DEL PAVIMENTO

Pieza única

El ancho del pavimento debe ser el mismo que el ancho interior del canal **WALK LEVEL** (15 cm o 30 cm).

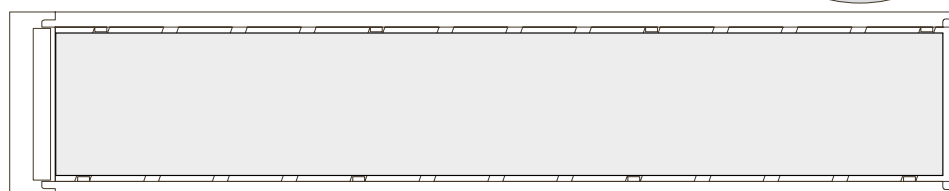
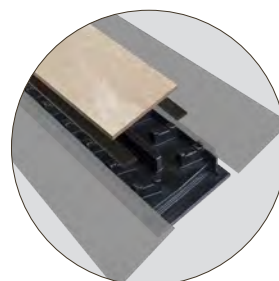

Varias piezas

El largo del pavimento debe ser igual al ancho interior del canal **WALK LEVEL** (15 cm o 30 cm).

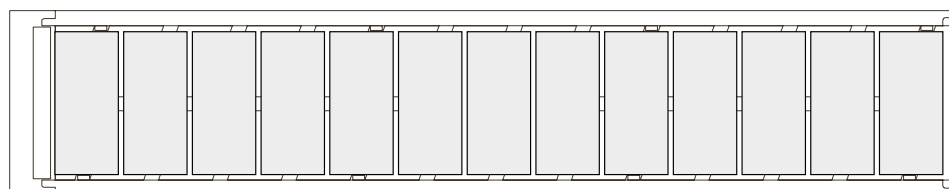
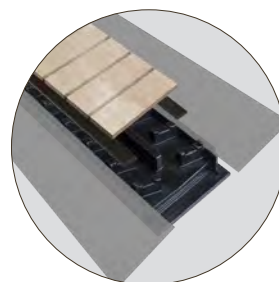

El pavimento a colocar debe tener las siguientes características:

- Mínima fuerza de rotura: 1100 N (ensayo según ISO 10545-4).
- Espesor mínimo: 7,5 mm.

EJEMPLOS

piscina de 2,3 m x 4,3 m

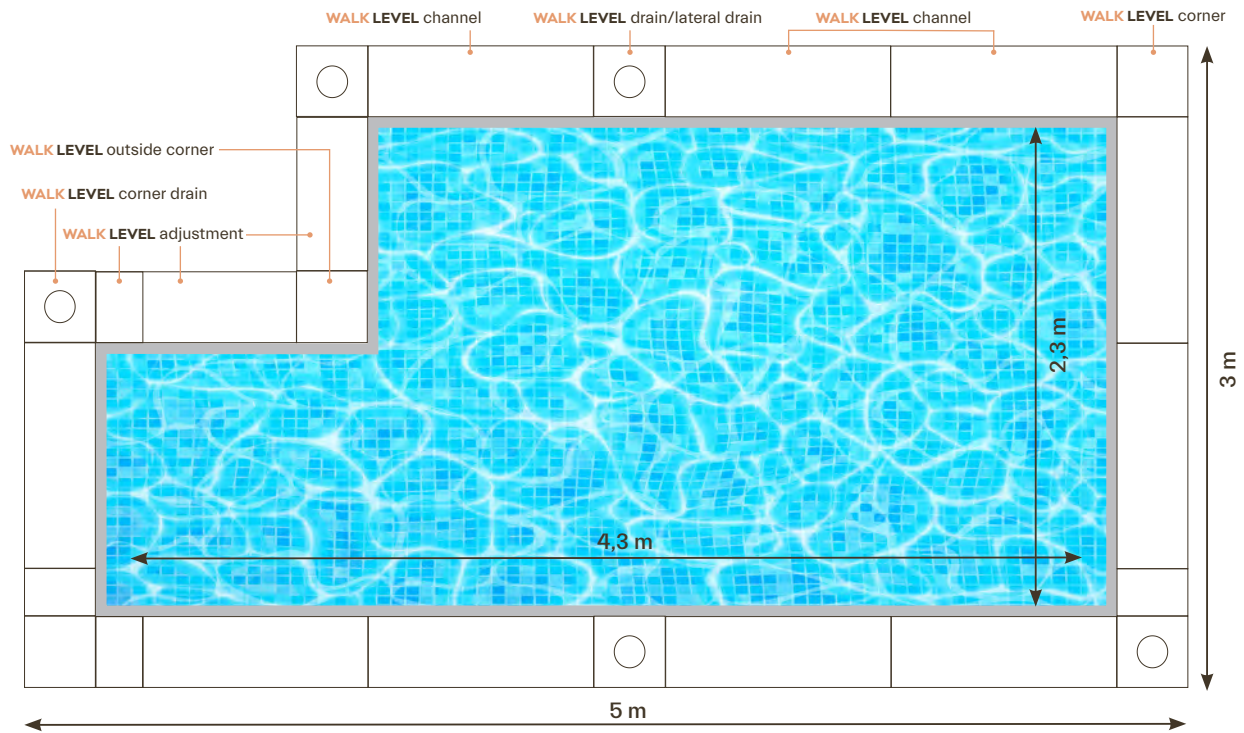

terraza de 6,11 m x 4 m

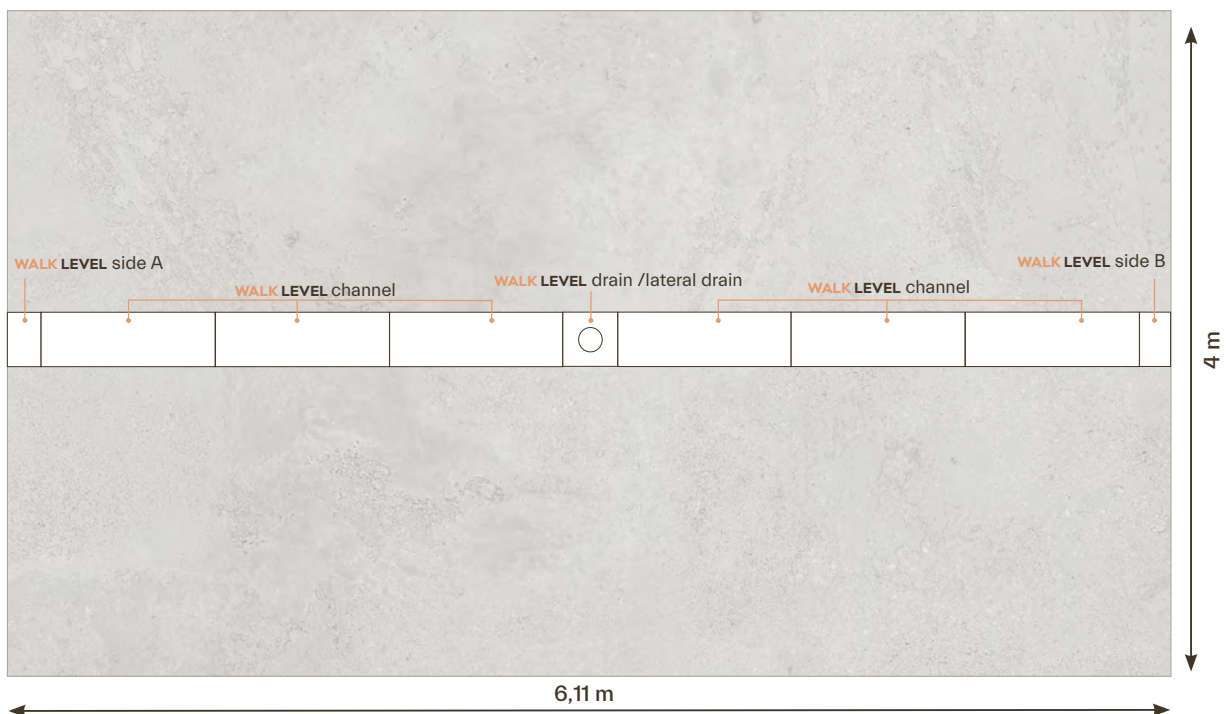

WALKLEVEL

INSTALACIÓN

FASE 1 - REPLANTEO Y CÁLCULO DE COMPONENTES:

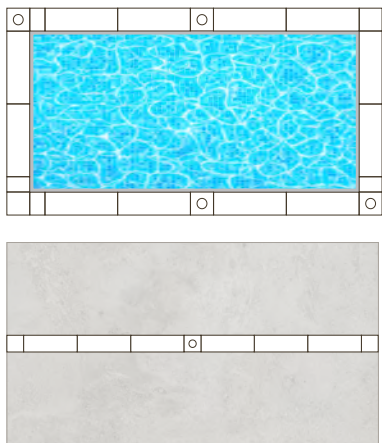

Conseguir plano acotado de la cubierta/piscina y enviar a **REVESTTECH** junto a las medidas del modelo del pavimento elegido. La distancia máxima entre sumideros recomendada es de 4 m. Consultar con el departamento técnico de **REVESTTECH**.

FASE 2 - PREPARACIÓN DEL SOPORTE:



Realizar un rebaje en el soporte a lo largo de todo el canal de 6/7 cm de fondo, que nos permita nivelar la altura de las canales y de 21/22 cm o 36/37 cm para la anchura de las mismas. Comprobar que las pendientes del soporte están bien realizadas hacia el sistema **WALK LEVEL**.

FASE 3 - MONTAJE DE LOS COMPONENTES DEL CANAL:

Conectar las diferentes piezas del canal mediante el machihembrado de las piezas sellándose entre si con un cordón continuo de adhesivo **REVESTECHFLEX**. Se recomienda ir colocando pieza a pieza, conectando siempre el macho sobre la hembra. Cada vez que se instalen las piezas unidas sobre el soporte, sellar la unión entre las piezas con **REVESTECHFLEX** (ver imagen 4).

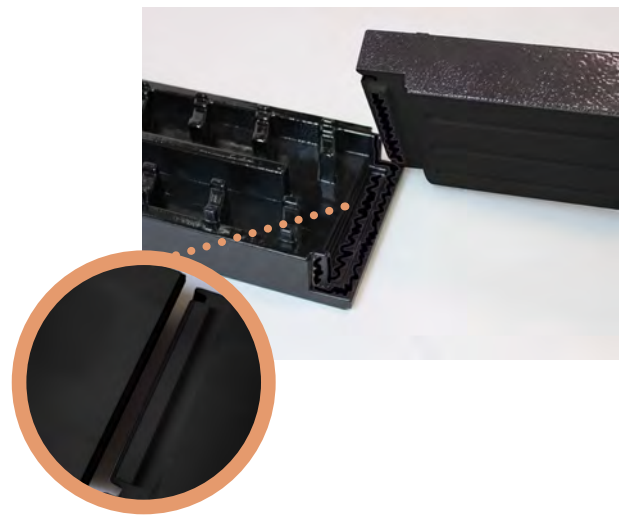

SISTEMA DE UNIÓN ENTRE LAS PIEZAS:

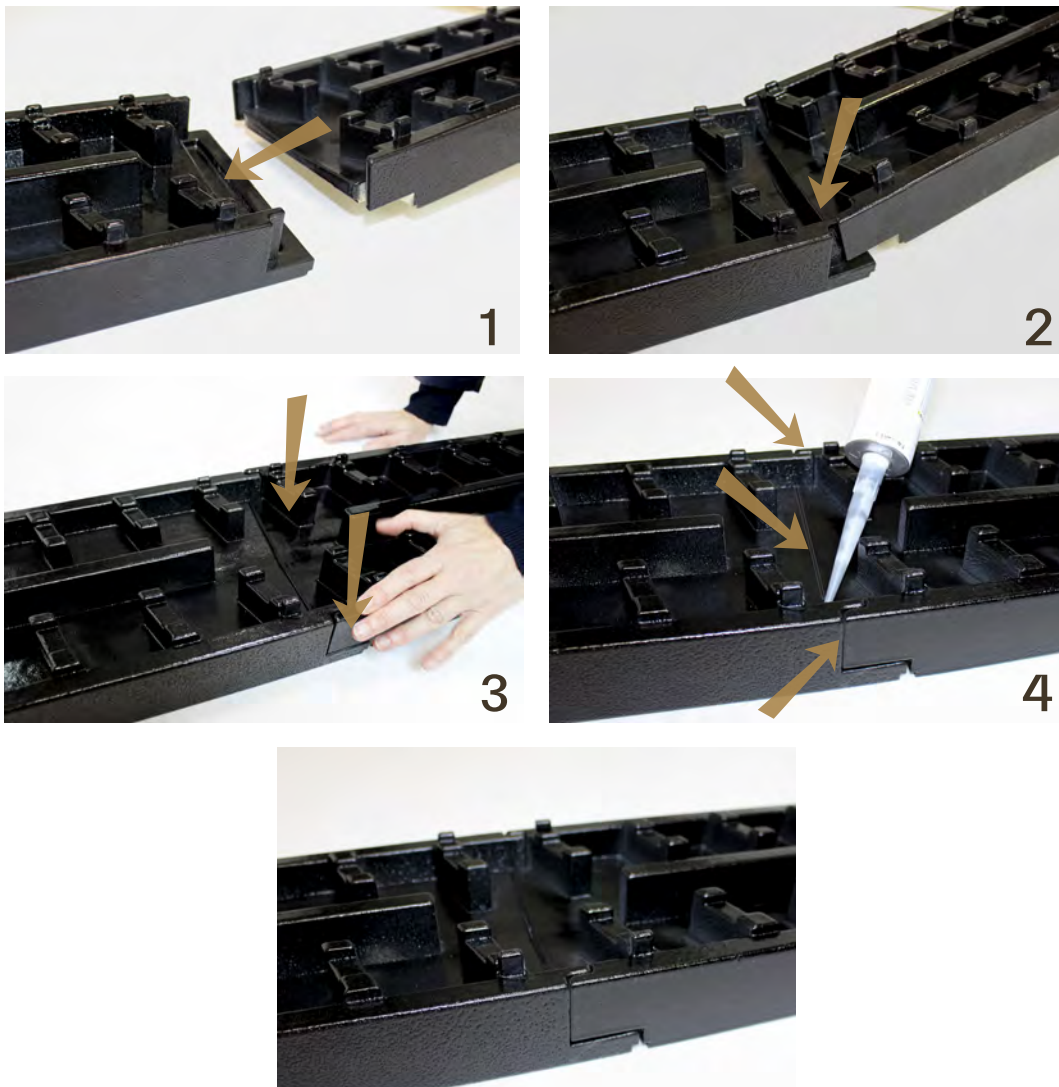

WALKLEVEL

FASE 4 - CONEXIÓN CON EL SISTEMA DE DESAGÜE:



Se deben ir conectando los sumideros (salida horizontal o vertical) a la tubería de desagüe, instalando las piezas **WALK LEVEL DRAIN** o **WALK LEVEL CORNER DRAIN** con adhesivo cementoso C2 S1/S2. Comprobar que la unión entre tubos esta perfectamente sellada.



FASE 5 - COLOCACIÓN DEL CANAL:



Aplicar una capa de adhesivo cementoso C2 S1/ S2 sobre el soporte e ir colocando cada pieza de la composición del sistema. Rellenar todos los huecos existentes entre el canal y resto de la base del pavimento y comprobar que el canal, queda a nivel con el resto de superficie del soporte.

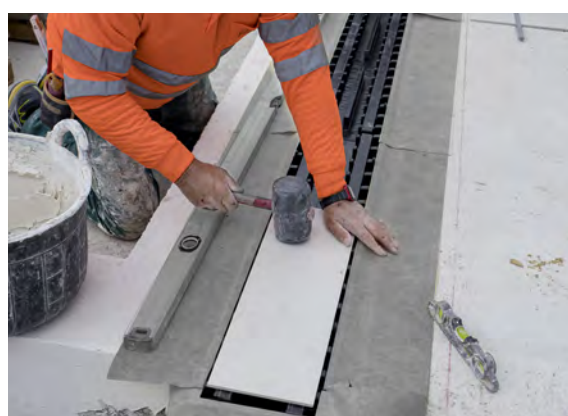

FASE 6 - IMPERMEABILIZACIÓN DEL CANAL WALK LEVEL CHANNEL:

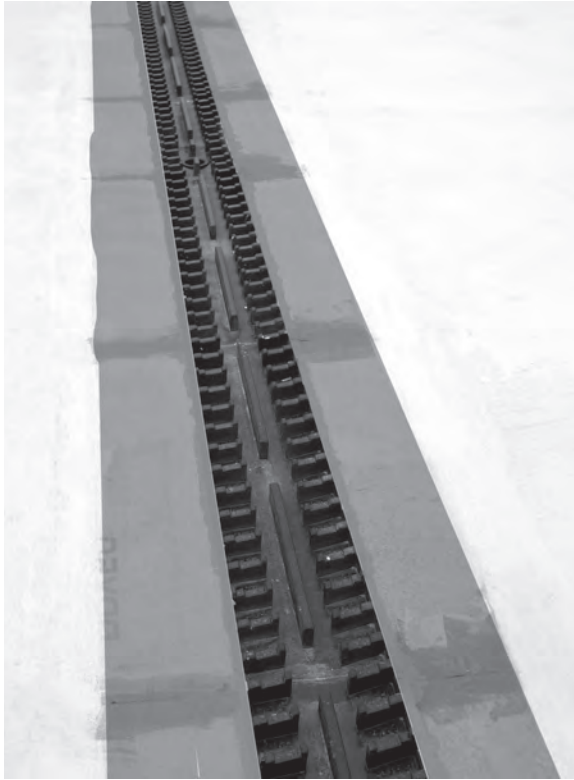

Desplegar los aleros de lámina **ECODRY50** y pegar al soporte con un adhesivo cementoso C2 S1/S2. Solapar los aleros de piezas **WALK LEVEL** contiguas usando adhesivo **SEALPLUS** de tal forma que toda la longitud del canal esté impermeabilizada en sus dos lados.

FASE 7 - IMPERMEABILIZACIÓN DEL SOPORTE:



Proceder a impermeabilizar el resto del sustrato solapando siempre sobre los aleros de lámina **ECODRY50** del **WALK LEVEL** un mínimo de 10 cm. Los solapes entre láminas se deben sellar utilizando adhesivo **SEALPLUS**.

WALKLEVEL

FASE 8 - PAVIMENTACION DEL SOPORTE Y REVESTIMIENTO DEL INTERIOR DEL CANAL:

Proceder a la colocación del suelo que va alrededor del canal, teniendo en cuenta que el pavimento debe quedar atestado a los topes que sobresalen en los laterales de la pieza, quedando así ajustadas las piezas de pavimento a los bordes del canal. Para el revestimiento interior del canal cortar las piezas del pavimento en función del diseño y medida del canal. Pegarlas usando adhesivo **REVESTTECHFLEX** a los soportes de PVC de tal forma que encajen perfectamente en los dos surcos dispuestos a tal fin en cada pieza de **WALK LEVEL**.

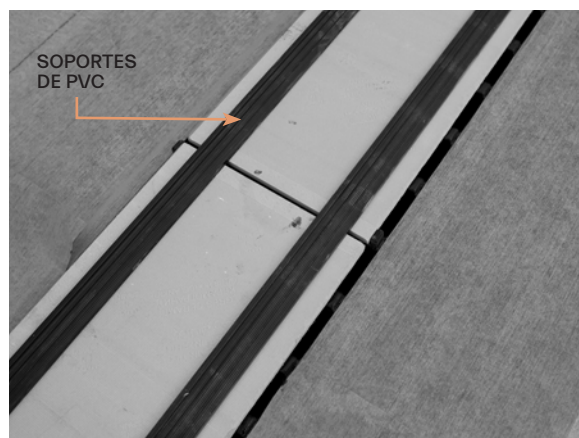

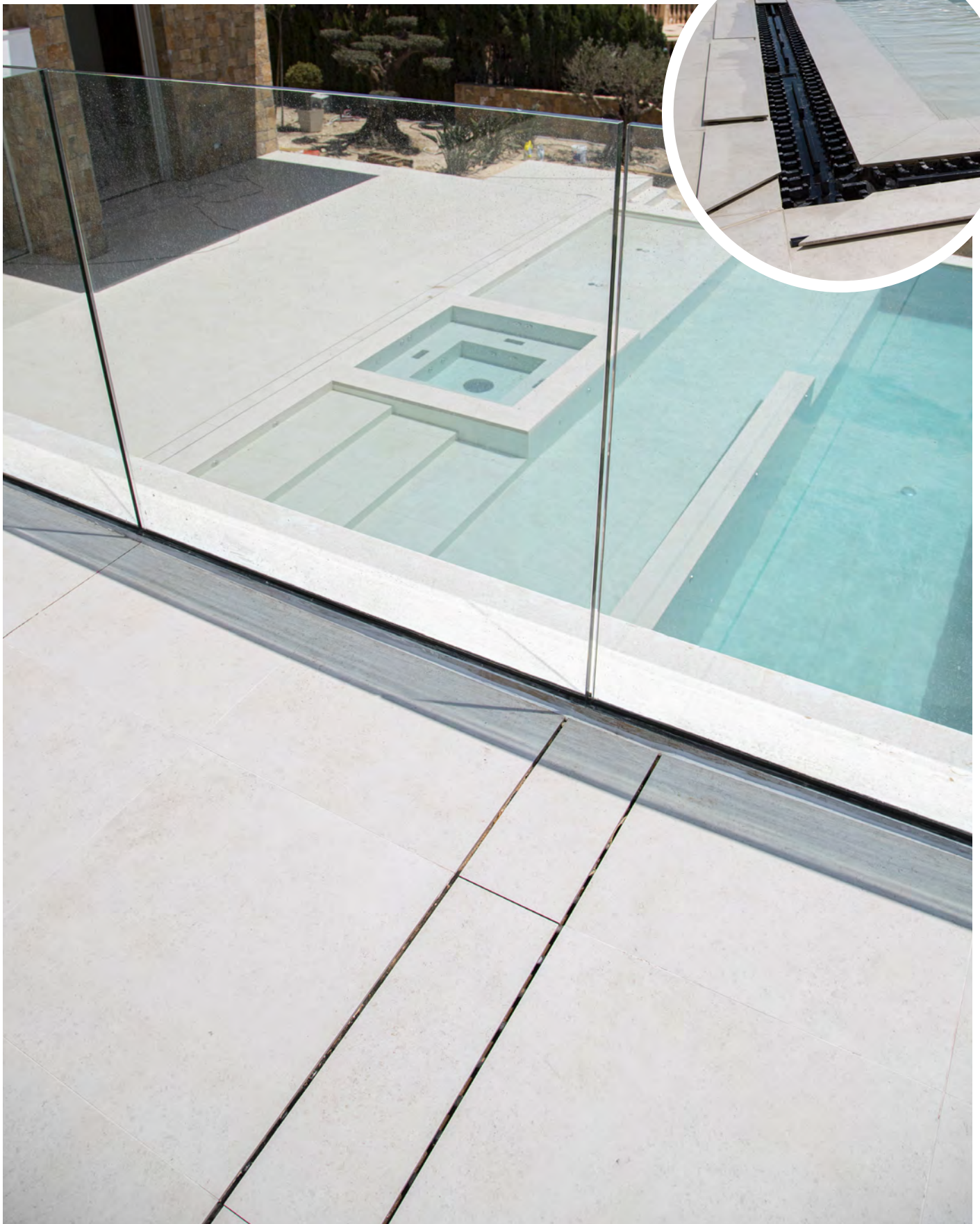

7

SOLUCIONES ESPECIALES



Alta calidad de los materiales y profesionalidad en su instalación, son condiciones inequívocas para cumplir con los estándares de calidad. Revestech ofrece soluciones especiales a problemáticas puntuales, con un compromiso firme de seriedad y responsabilidad. Y es que, allí donde se respira felicidad, nada puede fallar.

**ESPACIOS FELICES
BIEN RESUELTOS**



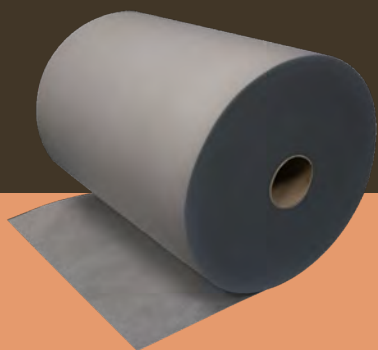

JOINT

**BANDAS DE UNIÓN
CÉSPED ARTIFICIAL
INSTALACIONES
DEPORTIVAS
CAMPOS DE FÚTBOL
CAMPOS PROFESIONALES
DEPORTIVOS CON LÍNEAS
DE DEMARCACIÓN**

JOINT & JOINT S: bandas geotextiles multicapa impermeables compuestas de poliolefinas termoplásticas. Ambas son altamente eficaces en la instalación del césped artificial presentando gran resistencia a la tracción, buena adhesión a la cola y protección contra la humedad en cualquier tipo de instalación sea decorativa o deportiva. Al ser impermeables, **JOINT & JOINT S** evitan el pegado del césped a la base, al tiempo que protegen al adhesivo de la acción de la humedad remanente en la base evitando así el deterioro de la unión. Por su composición, son imputrescibles. No son atacadas por bacterias ni mohos y mantienen su eficacia indefinidamente.

PRODUCTO

Código	Producto	Rollo
544011363	JOINT Banda de unión reforzada para instalaciones deportivas o campos de fútbol pequeños.	Rollo de 30 cm x 100 m
544011370	JOINT-S Banda de unión reforzada doble cara para campos profesionales deportivos con líneas de demarcación.	Rollo de 30 cm x 100 m

FORMATO



CARACTERÍSTICAS

JOINT



JOINT-S



Malla de **polietileno**

CPE
(EVA-based
Circular Polymer)

Fibras de **poliéster**

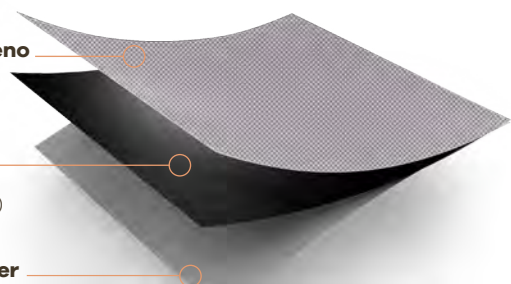

Fibras de **poliéster**

Malla de **polietileno**

CPE
(EVA-based
Circular Polymer)

Fibras de **poliéster**

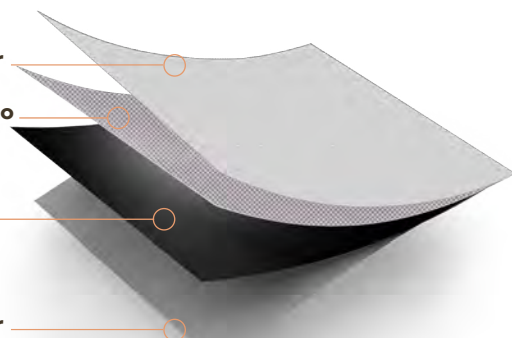

INSTALACIÓN

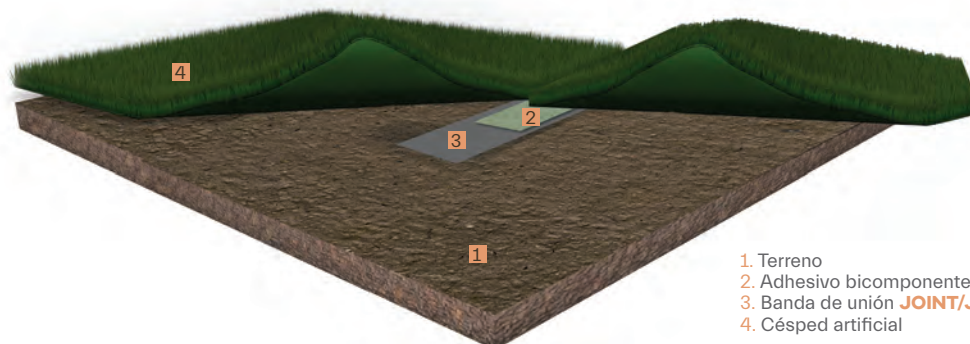

1. Terreno
2. Adhesivo bicomponente especial césped
3. Banda de unión **JOINT/JOINT-S**
4. Césped artificial

* MATERIALES ÚNICAMENTE UTILIZADOS PARA REALIZAR LAS UNIONES DEL CÉSPED ARTIFICIAL

- Se debe manejar cuidadosamente para evitar perforaciones o desgarros. En el caso de que se produzcan, reparar con cinta adhesiva.
- Extender **JOINT** en la zona a unir. Aplicar la cola y proceder al pegado según las recomendaciones del fabricante.
- En el uso combinado de **JOINT** y **JOINT S**, utilizar la cinta **JOINT S** que puede adherir por sus dos caras para realizar las uniones del césped. En la colocación de las líneas de marcado, que sólo deben pegar por una cara, utilizar la cinta **JOINT**.
- Los empalmes (final de rollo) pueden realizarse solapando y uniendo la cinta por clavado, grapado o mediante cinta adhesiva.
- Mantener en su embalaje original hasta el momento de su uso. **JOINT** no están protegidos contra la acción de los rayos ultravioleta por lo que debe evitarse su exposición prolongada al sol hasta su instalación.
- Almacenar en lugar fresco y seco protegido de la luz directa del sol. Debidamente conservada sus características permanecen inalterables con el tiempo.

DATOS TÉCNICOS

Características	Ensayo	JOINT	JOINT-S
Espesor (mm)	EN 1849-2	0,5	0,6
Peso (gr./m ²)	EN 1849-2	240	290
Resistencia a la tracción (N/5cm)	EN 12311-2	L>340 / T>235	L>430 / T>290
Resistencia al cizallamiento (N/100 mm) de la junta (con envejecimiento)	EN 12228 Met.2 EN 13744	34	
Alargamiento (%)	UNE EN 12311-2	16	27
Resistencia al agua	UNE EN 1928 - B	Estanca	Estanca
Temperaturas de uso		-20° a +70°	-20° a +70°
Resistencia a rayos UV		2 semanas	2 semanas

PORQUE ES CALIDAD.

El uso combinado de las bandas **JOINT**, con fibra para la adhesión en una cara, y de **JOINT-S**, con fibra en las dos caras, constituye un sistema de mejora en la instalación de campos deportivos con líneas de marcado.

Utilizando **JOINT-S**, en las uniones del césped y **JOINT** en las líneas de marcado se facilita y asegura el pegado en los puntos de cruce haciendo ganar tiempo y calidad en la instalación.

- IMPERMEABLE AL AGUA Y LA COLA
- BUENA ESTABILIDAD DIMENSIONAL
- BUENA RESISTENCIA AL DESGARRO
- ESPESOR MUY REDUCIDO
- FÁCIL CORTE Y MANIPULACIÓN
- BUENA ADHERENCIA DEL ADHESIVO
- FIBRA EN UNA O EN LAS DOS CARAS
- IMPUTRESCIBLE, NO CREA MOHO
- MATERIAL FÁCILMENTE RECICLABLE

PORQUE ES AHORRO.

- En tiempo y mano de obra, por su instalación más fácil y rápida en los cruces de las uniones con el marcado.
- En coste de reparaciones por la humedad, por su eficacia duradera.
- Y por prolongar la vida útil de la instalación en buenas condiciones.

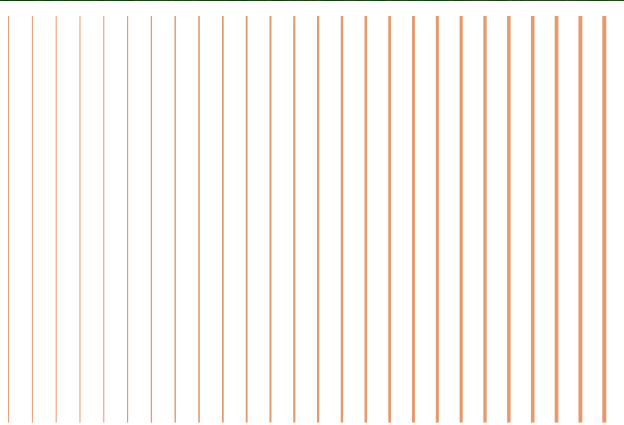
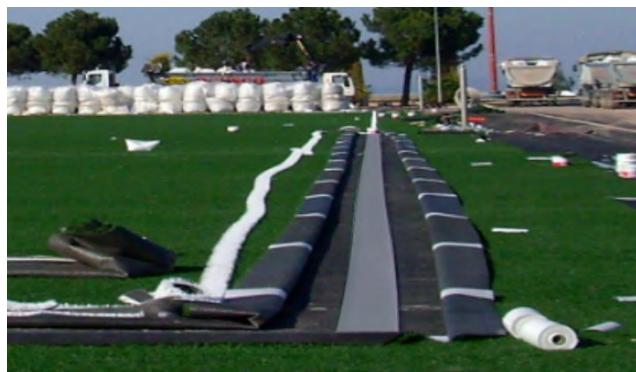

SUBWATER

SISTEMA EXCLUSIVO PARA INSTALADORES FORMADOS Y HOMOLOGADOS POR REVESTTECH



Para la impermeabilización de piscinas, Revestech ofrece un sistema completo basado en el **KIT SUBWATER** al que se le añaden diferentes complementos y accesorios de obligatorio uso con el que se completa un sistema de altas prestaciones.

La estanqueidad de una piscina va más allá y requiere una formación superior por la propia naturaleza del tipo de instalación para asegurar que esta puede soportar una alta presión hidrostática una vez en uso, es por este motivo que este sistema es exclusivo para instaladores formados y homologados por Revestech. Para ello, ofrecemos formación gratuita, diploma de instalador homologado, y asesoramiento técnico telefónico y asistencia en obra.





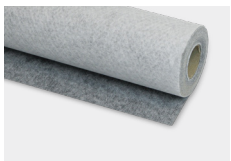

PARA HOMOLOGACIONES contacta con el Departamento Técnico a través del correo electrónico: coordinador@revestech.com

KIT SUBWATER

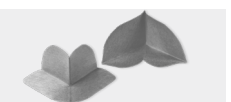
	Referencia	Descripción	Presentación
	596351721	ECODRY120 20 Lámina de impermeabilización	Rollo de 1,5 x 20 m (30 m ²)
	596351776	ECODRY BANDA 13X30 Banda impermeable para juntas y perímetro	Rollo de 30 m x 12,7 cm (1ud.)
 ADHESIVO E IMPRIMACIÓN	544018072	KIT POOL Especial para sellado de juntas y encuentros: 1. SEALPLUS 6 Adhesivo 2. PRIMERPOOL Imprimación	1 ud. por caja

ALGUNOS COMPLEMENTOS DEL SISTEMA:

	596351912 596351929	ECODRY CORNERIN ECODRY CORNEROUT	2 unidades por bolsa 2 unidades por bolsa	ÁNGULOS INTERIORES Y EXTERIORES
	596351936 596351943 544010045 596351950	ECODRY TUB 50 ECODRY TUB 63 ECODRY TUB 75 ECODRY TUB 90	1 unidad por bolsa 1 unidad por bolsa 1 unidad por bolsa 1 unidad por bolsa	REFUERZO DE TUBERÍAS
	596352018	ECO CORNER BAND	Rollo de 30 m x 12,7 cm (1ud.)	ENCUENTROS A 90°
	544015323	REVESTTECHFLEX	Cartucho de 300 ml	ADHESIVO ESPECIAL PARA UNIONES

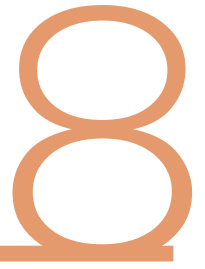

DUCHAS DE DISEÑO

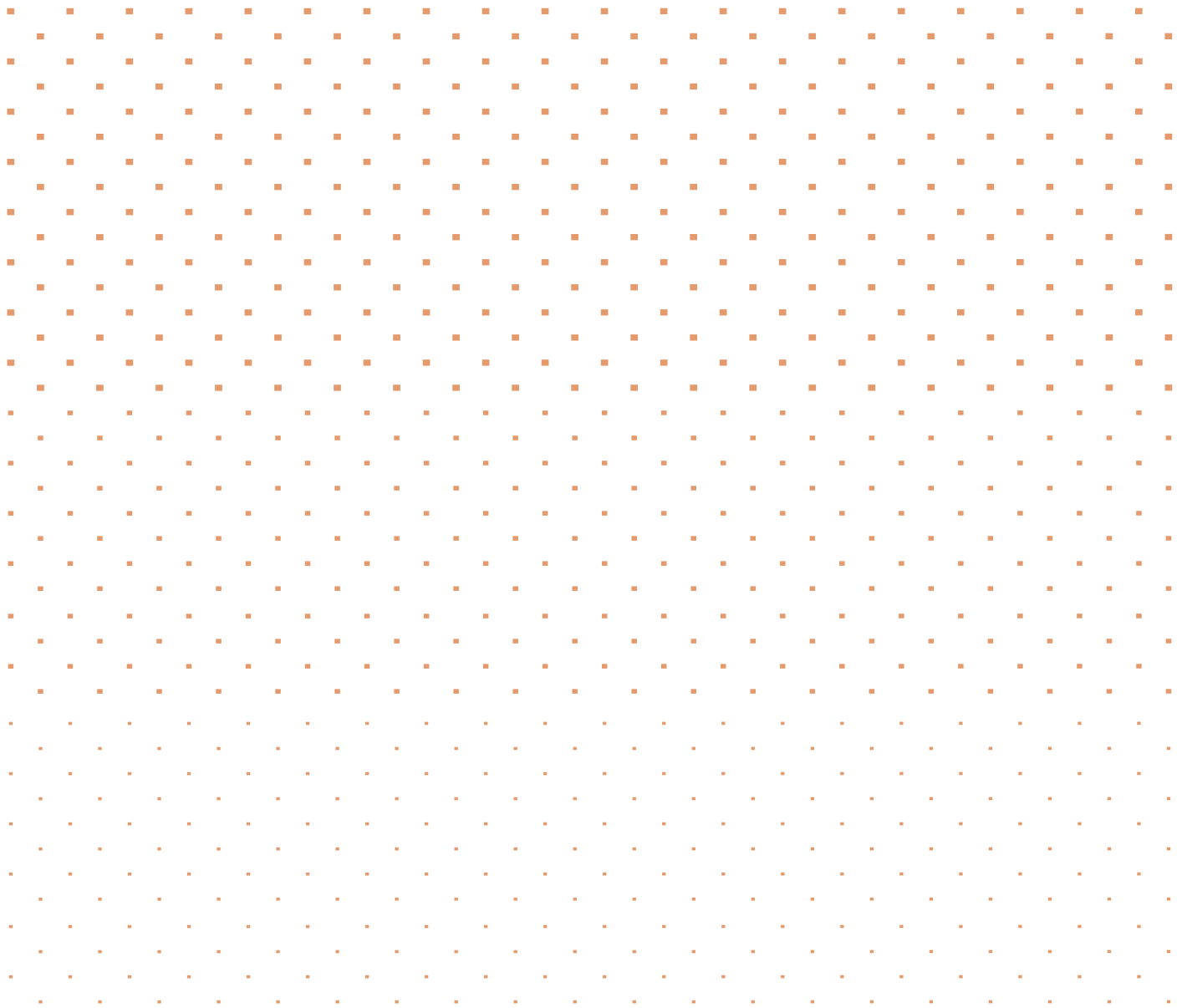

Tener una ducha que te encante es otro nivel: diseño que refleja tu estilo, eficiencia en cada gota y una impermeabilización que garantiza un ambiente sin preocupaciones. Y sobre todo, hacer del momento de ducharte, una experiencia sensorial única.

CARAS QUE LO DICEN TODO



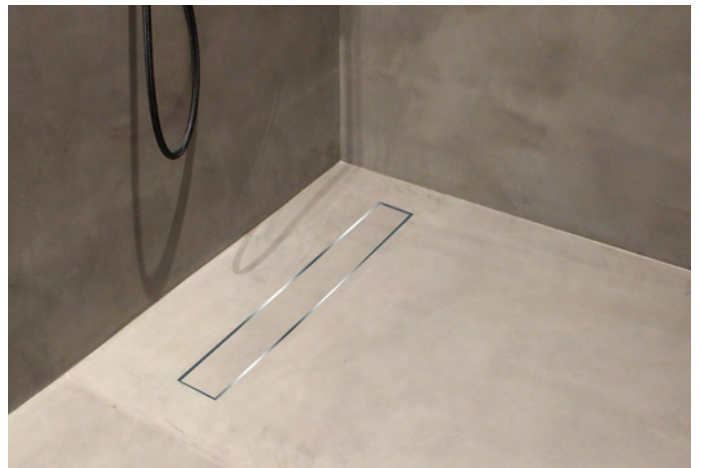

TIPOS DE SUMIDEROS.....	94
PLATO LEVEL	98
LINEAL LEVEL	112
SUMI LEVEL	116
DRY50 LINEAL REVESTIBLE	122
DRY50 LINEAL MICROCEMENTO	126
DRY50 LINEAL	130
DRY50 SUMI LUXE	134
DRY50 LINEAL SLIM REVESTIBLE	140
DRY50 LINEAL SLIM	142
SUMI BASIC	144
LINEAL BASIC SQUARES	146
LINEAL BASIC DUO	148

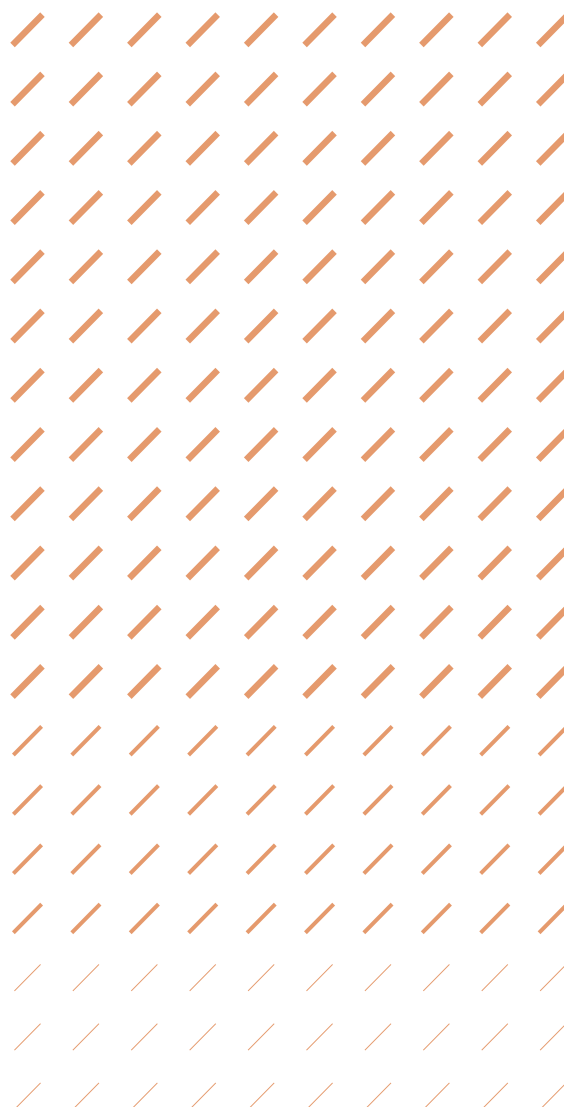

TIPOS DE SUMIDEROS

SUMIDERO SISTEMAS **LEVEL**



sumidero **LEVEL**

Sumidero sifónico (convertible en no sifónico) para el plato invisible level que incorpora salida HORIZONTAL (40 mm). Se coloca centrado en el plato y es posicionable 360°.

_altura de instalación del sumidero: **60 mm**

_salida: **horizontal Ø40 mm**

_evacuación: **0,58 litros/segundo**

_composición: **polipropileno**

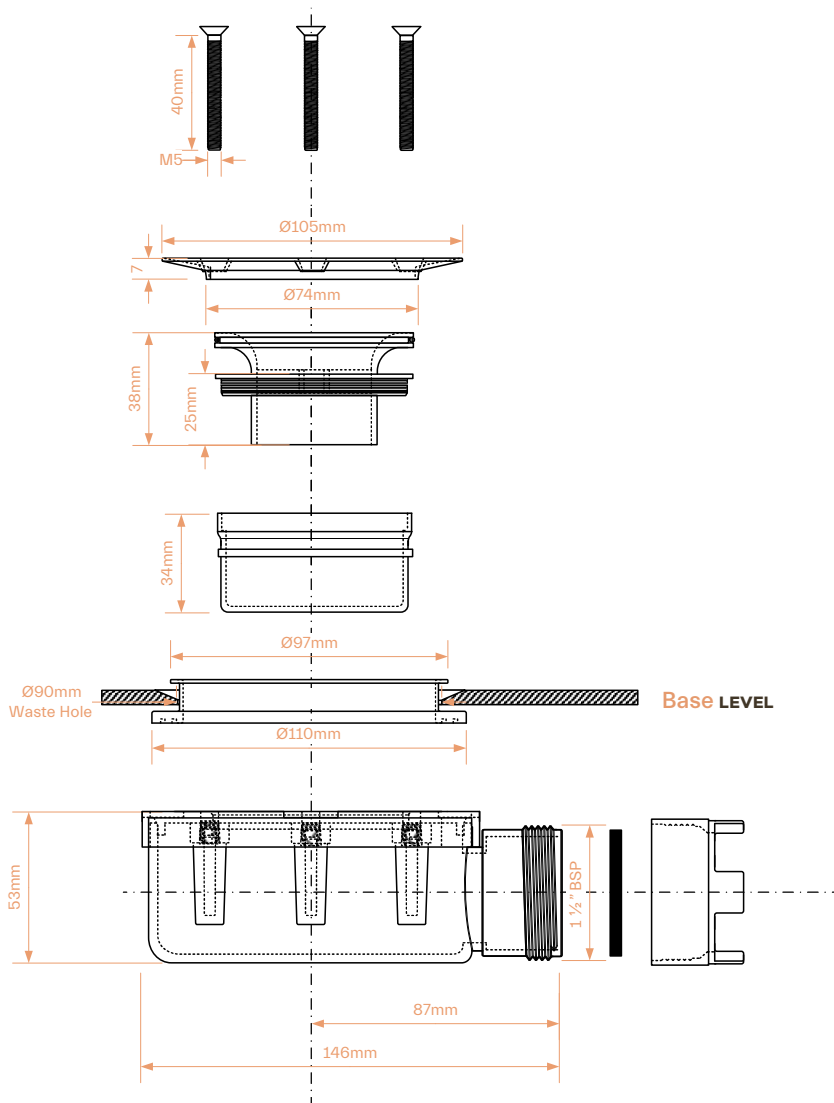

sumidero LEVEL	método de ensayo	unidad	valor
Salida			Horizontal
Diámetro de salida		mm	40
Velocidad de descarga	Caudal según la norma UNE-EN 274	l/s	0,58
Composición			Polipropileno

SUMIDERO PARA KITS **DRY50 SLIM** Y **BASIC LINE**



sumidero **NOVO**

Kit de sumidero sifónico (convertible en no sifónico) para ducha de obra que incorpora salida HORIZONTAL de 50 mm y reducción a 40 mm, con lámina impermeable DRY50 tipo EVAC de 1,5 x 2 m termosellada a la tapa.

- _altura del sumidero: 60 mm
- _salida: horizontal Ø40/50 mm
- _evacuación: 0,6 litros/segundo
- _composición: ABS gris

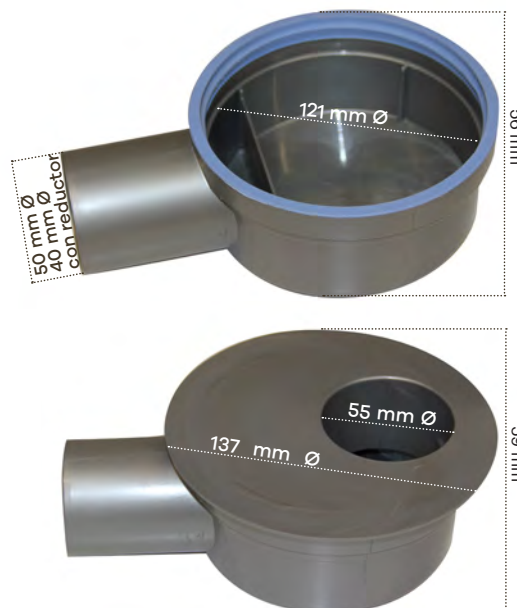

sumidero NOVO	método de ensayo	unidad	valor
Salida			Horizontal
Diámetro de salida		mm	50
Velocidad de descarga	Caudal según la norma UNE-EN 274	l/s	0,60
Composición			ABS

TIPOS DE SUMIDEROS

SUMIDEROS PARA KITS **DRY50** (excepto **DRY50 LINEAL SLIM**)

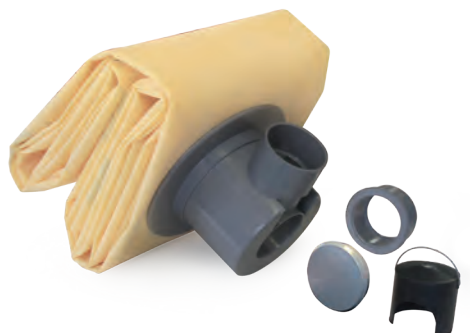

sumidero **PREMIER**

Kit de sumidero sifónico (convertible en no sifónico) para ducha de obra que incorpora salida VERTICAL y HORIZONTAL (50-40 mm), con lámina impermeable **DRY50** tipo EVAC termosellada a la cazoleta para garantizar la estanqueidad total del punto más crítico.

Fabricados conforme a las normas EN-274 y EN-1329.1, garantizando con ello además de su alta calidad, que la evacuación de aguas sea suficiente, continuada y con el sellado hidráulico que exige el CTE para obra nueva.

- _altura del sumidero: **82 mm**
- _salida: **vertical y horizontal Ø40/50 mm**
- _evacuación: **0,9 litros/segundo**

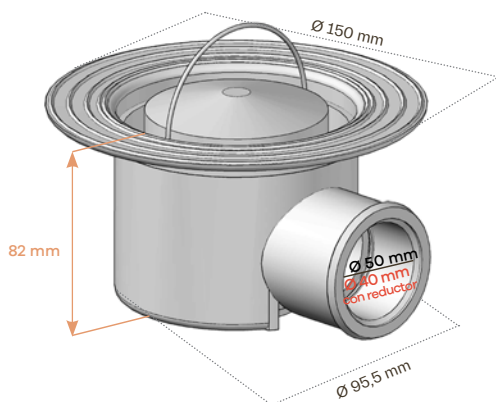

sumidero PREMIER	método de ensayo	unidad	valor
Altura		mm	82
Salida			Horizontal y vertical
Diámetro de salida		mm	40/50
Velocidad de descarga		l/s	0,90
Unión con tuberías		Encolar con cola PVC	
Efectos de los productos químicos	Estable a los productos normalmente utilizados con los revestimientos cerámicos, en limpieza y mantenimiento.		
Composición	Cuerpo y caldereta: PVC aditivado con estabilizante anti-UVA		
Altura de cierre hidráulico	EN-274	mm	50

Estos accesorios están fabricados dimensionalmente según la norma UNE EN 1329-1 y cumplen con la exigencia del CTE (EN-274) en cuanto a altura de cierre hidráulico

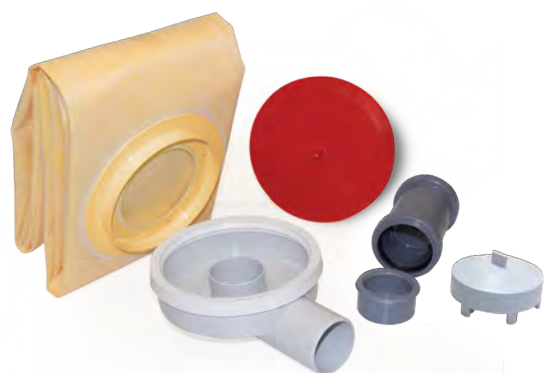

sumidero **FLAT**

Kits de sumidero sifónico (convertible en no sifónico) para ducha de obra que incorpora salida HORIZONTAL (50-40 mm), con lámina impermeable **DRY 50** tipo EVAC termosellada a la tapa de la cazoleta.

El nuevo sistema de sellado estanco de la lámina a la tapa de la cazoleta, garantiza la estanqueidad total, evitando errores durante la instalación del sumidero. Además permite poder girar 360° la propia cazoleta, para facilitar la conexión con el tubo de desagüe.

- _altura del sumidero: 65 mm
- _salida: horizontal Ø40/50 mm
- _evacuación: 0,5 litros/segundo

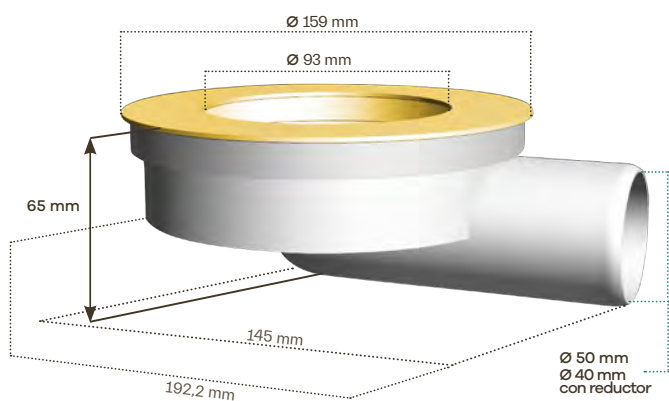

sumidero FLAT	método de ensayo	unidad	valor
Altura		mm	65
Salida			Horizontal
Diámetro de salida		mm	40/50
Velocidad de descarga	ISO TC 138/SC 1604	l/s	0,50
Resistencia a la carga y deformación	ISO TC 138		
Efectos de los productos químicos	Estable a los productos normalmente utilizados con los revestimientos cerámicos, en limpieza y mantenimiento.		
Composición	Cuerpo y caldereta: ABS		



ducha PLATO LEVEL

pendientes ocultas

El plato prefabricado **LEVEL**, es invisible porque queda cubierto por el pavimento elegido. La estética final, es un suelo de ducha totalmente plano y al mismo nivel que el resto del baño. Las pendientes de la ducha permanecen ocultas bajo el pavimento, recibiendo el agua que filtra a través de las juntas, y que evacúa finalmente por el sumidero. Incluye desagüe sifónico horizontal, ubicado en el centro del plato y posicionable en 360°. Un sistema innovador en duchas integradas que se adapta a cualquier estilo. Versátil y eficiente.

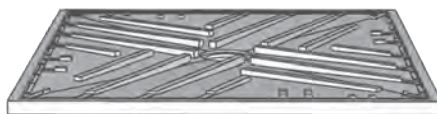

PATENTE N°: ES 2585849

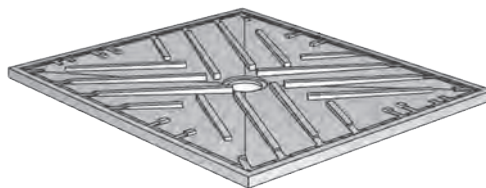

ESPECIAL
movilidad
reducida 

CONDICIONES A CUMPLIR:
Suelo antideslizante
(según UNE 41901:2017 EX).



VIDEO DE INSTALACIÓN

revestech®



VIDEO DE INSTALACIÓN

COMPONENTES

1. PLATO

_altura:

26 mm

_material:

poliuretano de altas prestaciones

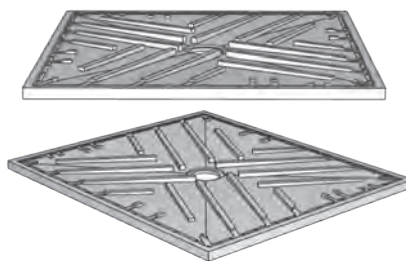
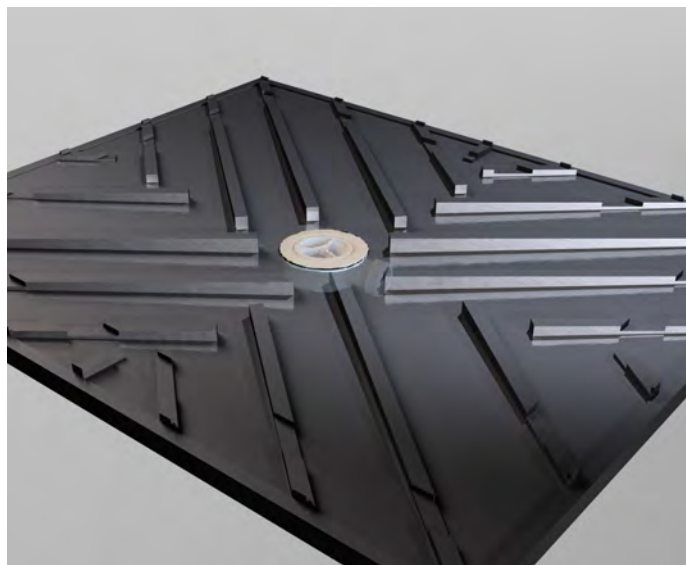

Vista superior

Vista inferior

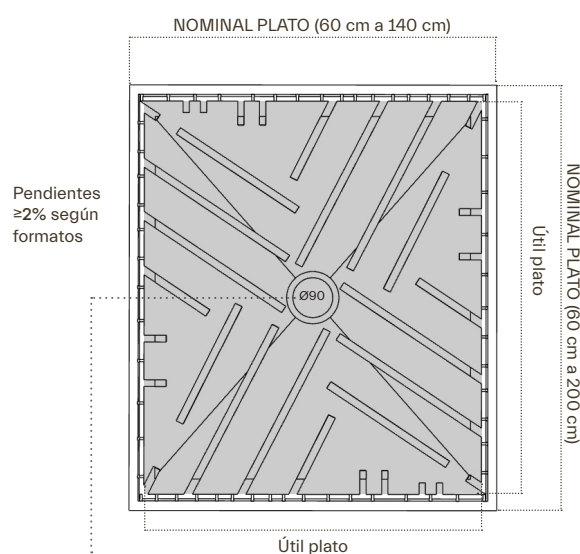

Posición del sumidero: CENTRAL

- NOMINAL PLATO: medidas exteriores por las que hay que solicitar el plato.
- ÚTIL PLATO: 3,8 cm inferiores a las nominales (1,5 de alero + 0,4 cm de tope para asegurar evacuación x 2) por cada dimensión. Son las que realmente tendrá la zona de ducha.
- Dimensiones máximas nominales 140 x 200 cm.

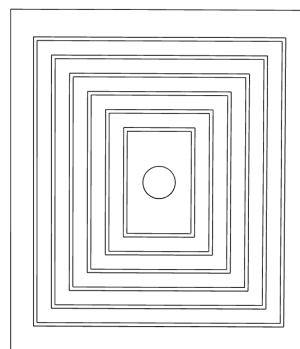

Dispone de ranuras en forma de cola de milano para mejorar el anclaje del cemento cola tipo C2 S1/S2.

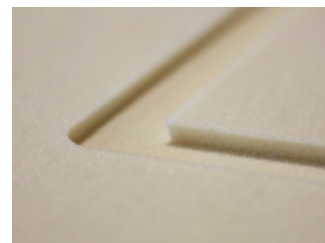

Vista lateral



Dibujo en sección de una de las pendientes





2. SUMIDERO SIFÓNICO

Sumidero sifónico (convertible en no sifónico) para el **PLATO LEVEL** que incorpora salida HORIZONTAL (40 mm). Se coloca centrado en el plato y es posicionable 360°.

- _altura de instalación del sumidero: 60 mm
- _salida: horizontal Ø40 mm
- _evacuación: 0,5 litros/segundo S/UNE-EN 274
- _composición: polipropileno



3. BANDA PERIMETRAL

Banda de unión **ECODRY BANDA 13x5** de 0,13 x 5 m para el tratamiento e impermeabilización de los encuentros con los paramentos horizontales y verticales.

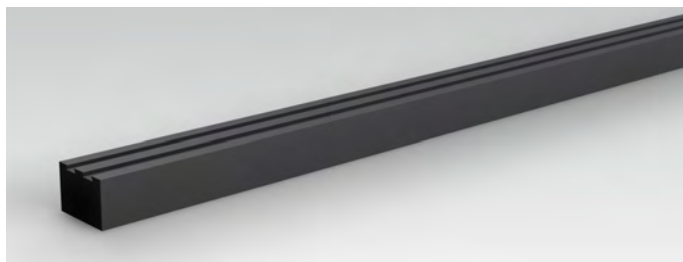

4. PIEZA REMATE PAREDES

Remate compacto en pvc de 14 mm x 14 mm. Actúa de remate para un mejor acabado. Su parte inferior en cola de milano, favorece el agarre al adhesivo **REVESTTECHFLEX**. Se incluyen 2 unidades del tamaño más largo del plato.



5. SOPORTES PARA LA CERÁMICA

Soportes en pvc que sirven como sujeción del pavimento al plato. Evitan el movimiento de las piezas y facilitan su elevación para la limpieza del mismo. Se incluyen 2 unidades del tamaño más largo del plato.



6. ADHESIVO REVESTTECHFLEX

Adhesivo en base silanos modificados, de altas prestaciones, para el encolado de la cerámica sobre los perfiles, y de la banda perimetral sobre el alero del plato (cartucho de 300 ml.)

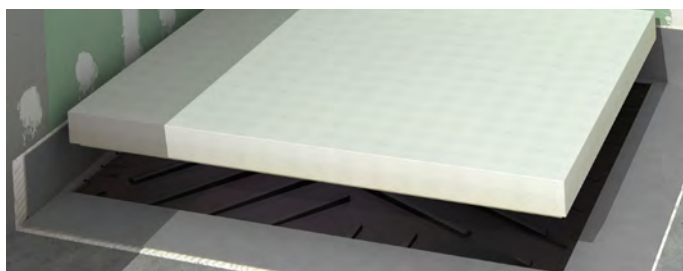

7. PROTECTOR EN INSTALACIÓN

Placa protectora en EPS de baja densidad, para evitar el deterioro del plato en la fase de instalación.



8. LLAVE PARA LIMPIEZA

Herramienta fabricada en acero inoxidable AISI 304, para la facilitar la elevación de las piezas cerámicas.

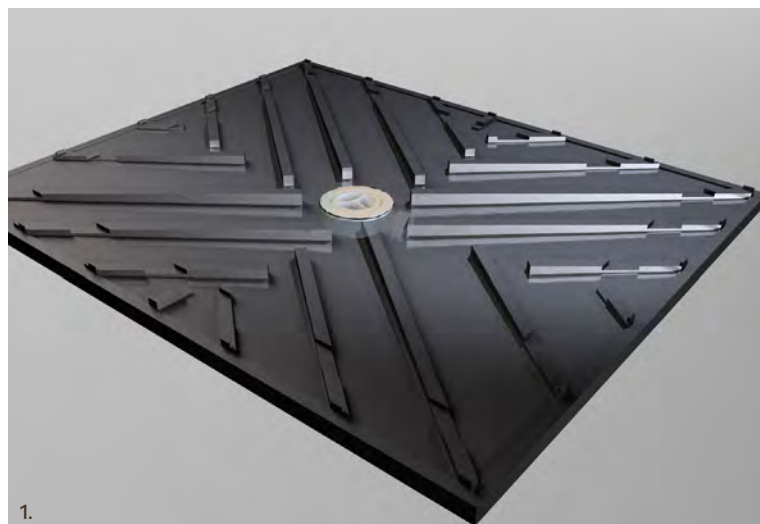

referencia	producto	medida
544015941	PLATO LEVEL 60x100	60 x 100 cm
544015200	PLATO LEVEL 70x90	70 x 90 cm
544015958	PLATO LEVEL 70x100	70 x 100 cm
544015965	PLATO LEVEL 70x120	70 x 120 cm
544015156	PLATO LEVEL 80x90	80 x 90 cm
544015224	PLATO LEVEL 80x100	80 x 100 cm
544015231	PLATO LEVEL 80x120	80 x 120 cm
544015972	PLATO LEVEL 80x140	80 x 140 cm
544015248	PLATO LEVEL 90x90	90 x 90 cm
544015255	PLATO LEVEL 90x100	90 x 100 cm
544015194	PLATO LEVEL 90x120	90 x 120 cm
544015989	PLATO LEVEL 90x140	90 x 140 cm
544015309	PLATO LEVEL 100x100	100 x 100 cm
544015316	PLATO LEVEL 100x120	100 x 120 cm
544015996	PLATO LEVEL 100x140	100 x 140 cm

Plato integrable en cerámica, con sumidero sifónico horizontal (1), convertible en no sifónico.

Incluye: banda perimetral impermeabilizante **ECODRY BANDA 13x5** (2), piezas de remate de paredes (3), soportes para cerámica (4), adhesivo **REVESTTECHFLEX** (5), protector en instalación (6) y llave para limpieza (7).



fabricación a medida bajo pedido

Platos a medida desde 60 cm a 140 cm de ancho y desde 90 cm a 200 cm de largo.

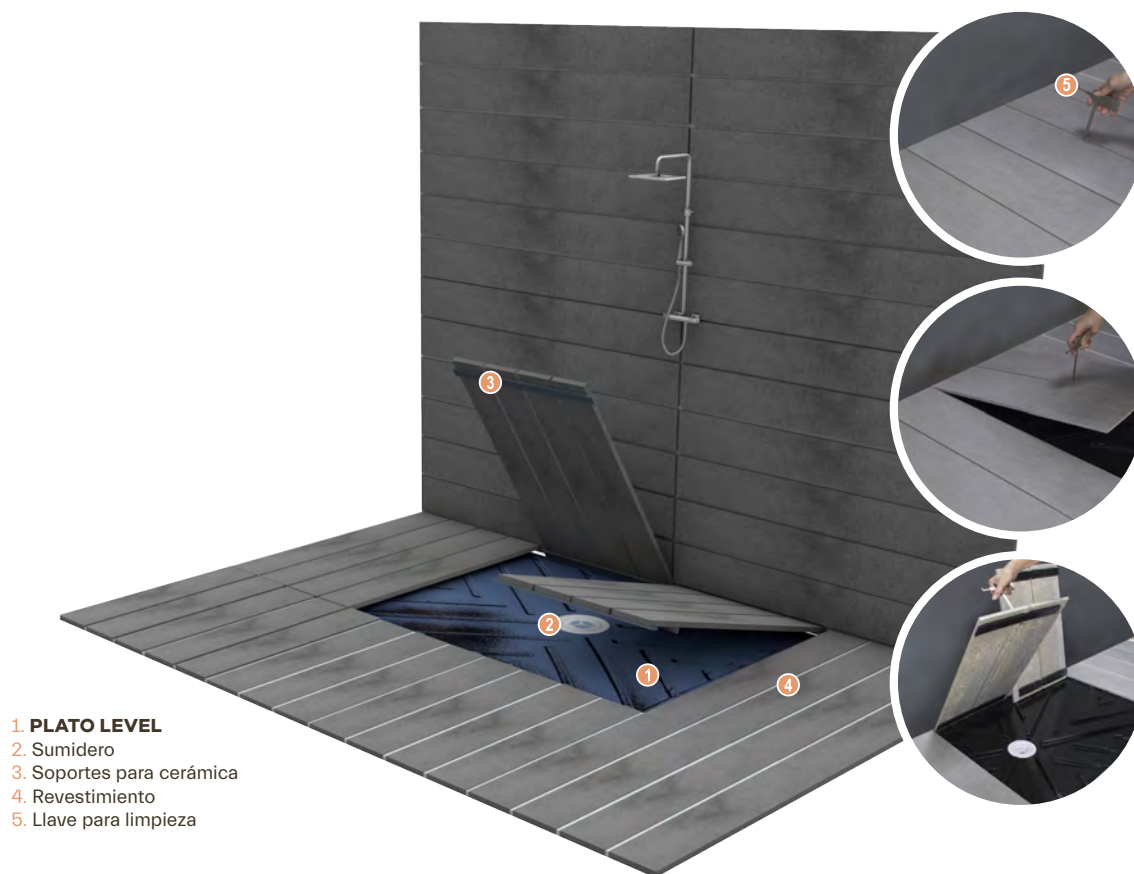

- 1. PLATO LEVEL
- 2. Sumidero
- 3. Soportes para cerámica
- 4. Revestimiento
- 5. Llave para limpieza

DATOS TÉCNICOS

PLATO LEVEL	Norma	Unidad	Valor
MATERIAL DE RELLENO: Clasificación a fuego	EN 13501-1		E
REVESTIMIENTO DEL PLATO: Ensayo de comportamiento al fuego	DIN 4102-98 parte 1		B2
Resistencia a la compresión SIN pavimento	EN 826	kPa	2000
E-Modulus	EN 826	kPa	55000
Resistencia a la tensión	EN 1607	kPa	1500
E-Modulus	EN 1607	kPa	40000
Resistencia transversal a la tracción	EN 12089	kPa	2500
Módulo de cizalladura	EN 12090	kPa	600
Conductividad térmica a 10°C	EN 12667	W/mK	0,030*
Temperaturas límites de uso		°C	-70 +130

*Los valores de conductividad térmica se han definido con la norma EN 12667 en 6 semanas a 10°C de temperatura media.

Ensayo	Norma	Resultados
TRANSMISIÓN DE VAPOR DE AGUA (Determinación de las propiedades)	UNE-EN 1931:2001	$\mu = 2496$
ESTANQUIDAD AL AGUA	EOTA TR003	Estanca
RESISTENCIA A DAÑOS MECÁNICOS Resistencia al punzonamiento dinámico	EOTA TR 006	Sin rotura
RESISTENCIA A DAÑOS MECÁNICOS (perforación) Resistencia al punzonamiento estático	EOTA TR 007	Sin rotura
RESISTENCIA A LA FATIGA	EOTA TR 008	Sin rotura
RESISTENCIA A LOS EFECTOS DE LAS BAJAS TEMPERATURAS (-10°C) Punzonamiento dinámico	EOTA TR 006	Sin rotura
RESISTENCIA MECÁNICA Resistencia al envejecimiento por calor (200 días a 70°C) - (punzonamiento dinámico)	EOTA TR 011	Sin rotura
RESISTENCIA A LA FATIGA Resistencia al envejecimiento por calor (200 días a 70°C)	EOTA TR 011 y EOTA TR 008	Sin rotura
RESISTENCIA AL ENVEJECIMIENTO POR AGUA Resistencia al envejecimiento (punzonamiento)	EOTA TR 012 y EOTA TR 004	Sin rotura

Resistencia a los productos químicos	Exposición una semana a temperatura ambiente
Etanol, alcoholes	Sin daños aparentes
Gasolina, diesel	Sin daños aparentes
Tolueno, xilol	No recomendados
Agua 82°C durante 14 días	Sin daños aparentes
Agua salada al 10%, 50°C, 14 días	Sin daños aparentes
Ácidos sulfúrico, clorhídrico, fosfórico (< 10%)	Sin daños aparentes
Hidróxidos sódico, potásico (5%)	Sin daños aparentes
Ácido acético < 10%	Sin daños aparentes
DMF, acetona, THF	No recomendados

Características esenciales	Prestaciones	Especificaciones técnicas armonizadas
Aptitud para la limpieza	Clase 1	EN 14527:2016
Durabilidad	Clase 1	EN 14527:2016



REVESTTECH
C/ La Rioja, 4 - 03006
ALICANTE - ESPAÑA
18
005-DdP-2018/11/12
EN 14527:2016
PLATO LEVEL
Uso doméstico,
para la higiene personal

En el siguiente esquema, mostramos una vista planta de las juntas del **PLATO LEVEL**.

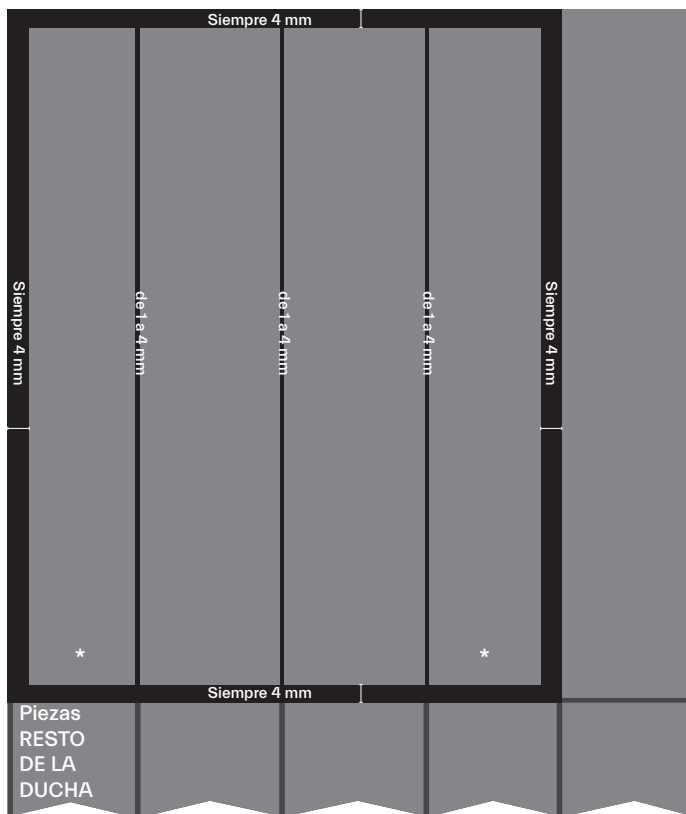

A_varias piezas cerámicas

Juntas sobre el **PLATO LEVEL**

Juntas perimetrales:

Hay que tener en cuenta, que el perímetro de las piezas del plato level, tiene siempre una junta de 4 mm por sus 4 lados.

Juntas entre piezas:

Exceptuando el caso en el que colocamos una única pieza cerámica, las juntas entre piezas deben de ser de 1 a 4 mm.

* En caso de utilizar el mismo pavimento en todo el baño, las piezas de los extremos del plato level, deberán de ser cortadas longitudinalmente, para hacer que coincidan todas las juntas (ver esquema).

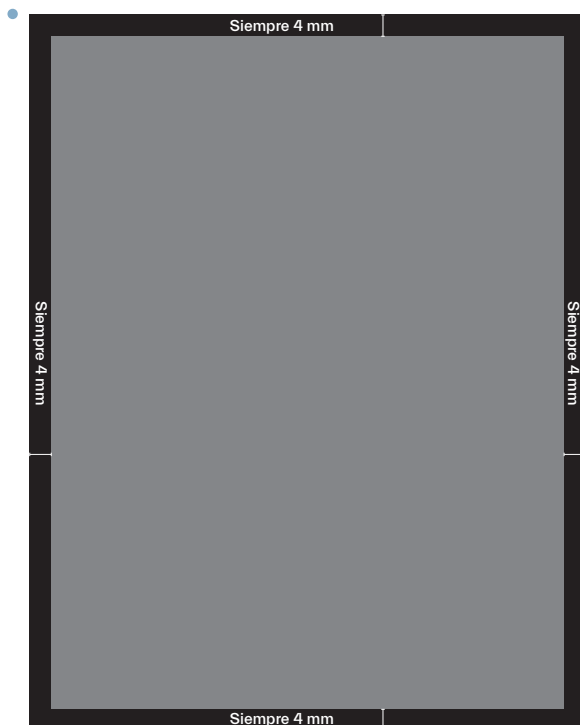

B_pieza cerámica única

Junta perimetral:

El perímetro de la pieza única del plato level, tiene siempre una junta de 4 mm.

ENCUENTROS DEL PLATO

Detalle del encuentro del borde del plato con el revestimiento de la PARED.

Detalle del encuentro del borde del plato con el revestimiento del RESTO DE LA DUCHA.

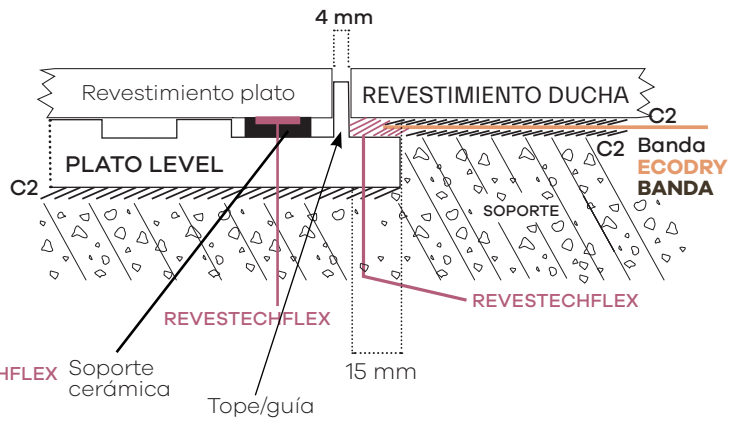
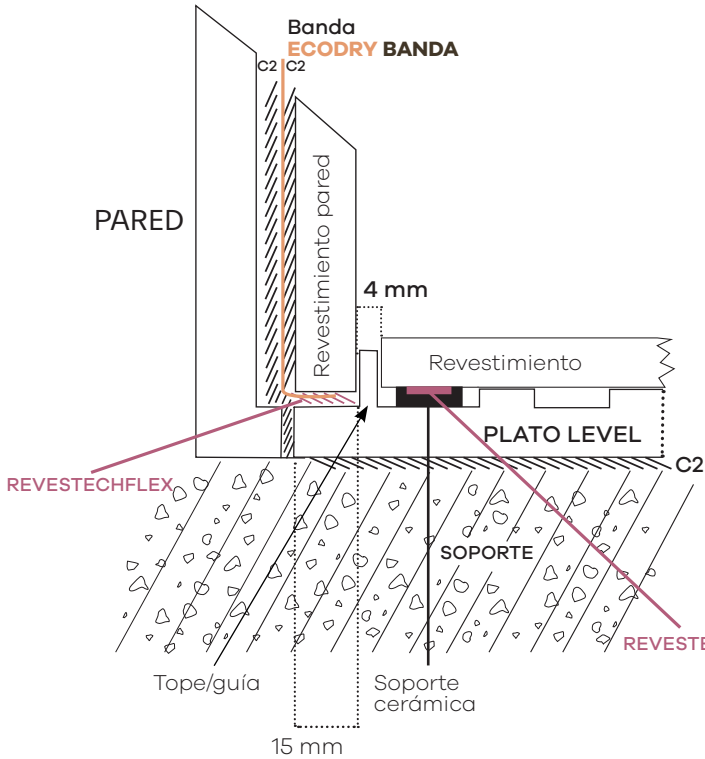

OPCIONAL: pieza remate paredes.

Si por motivos de instalación, no se quiere apoyar directamente la cerámica sobre el plato, pegar la pieza de remate, sobre la zona plana del alero del plato (zona de encuentro con las paredes únicamente).

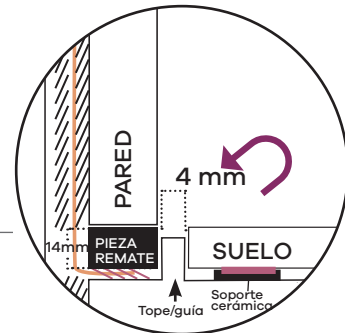

Detalle del encuentro del revestimiento del plato con la MAMPARA.

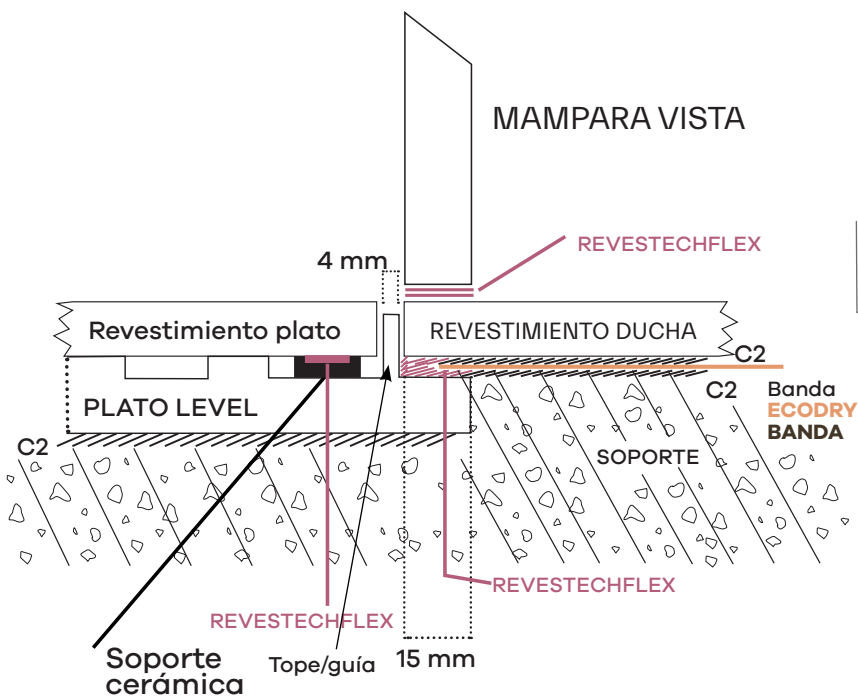

OPCIONAL: mampara empotrada

Si por motivos de instalación, se necesita tener la mampara empotrada, mostramos el detalle constructivo de la instalación.

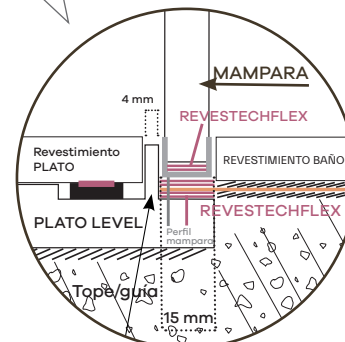

ELEVADO DEL PAVIMENTO CERÁMICO

A_VARIAS PIEZAS CERÁMICAS_Disposición HORIZONTAL

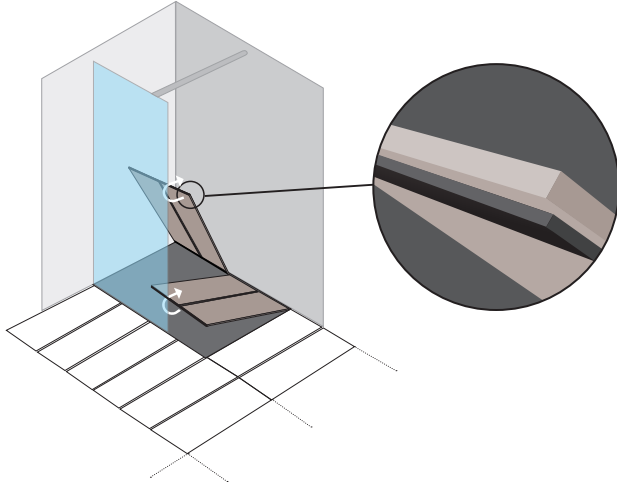

B_VARIAS PIEZAS CERÁMICAS_Disposición VERTICAL

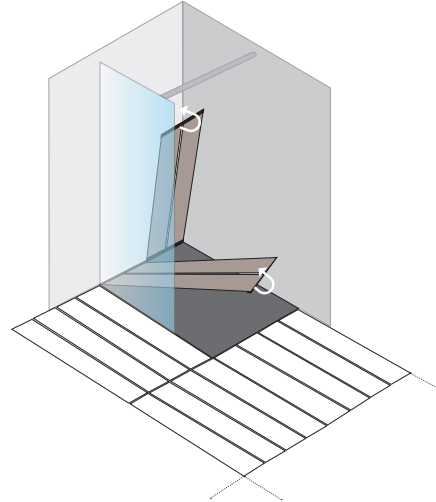

C_PIEZA CERÁMICA ÚNICA_Disposición HORIZONTAL del pavimento

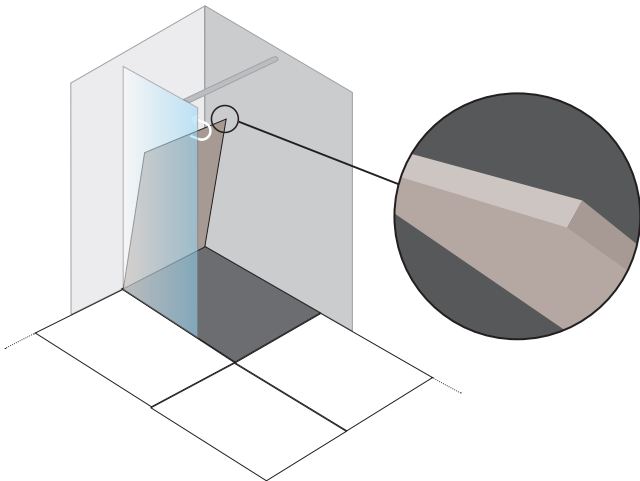

D_PIEZA CERÁMICA ÚNICA_Disposición VERTICAL del pavimento

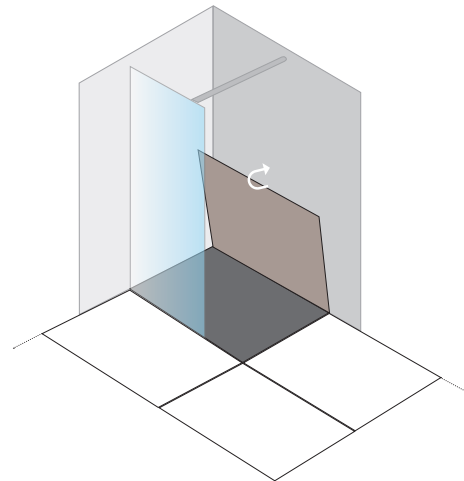

IMPORTANTE

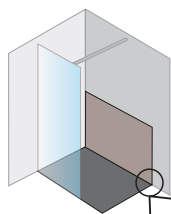

1. POSICIÓN DE APOYO.
Una vez elevado el pavimento con ayuda de la llave, quitamos la llave y lo apoyamos contra la pared haciendo un GIRO de 90°.

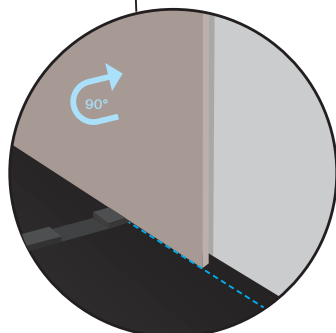

2. POSICIÓN DE SEGURIDAD.
Seguidamente empujamos la parte inferior del pavimento hasta llevarlo a la posición de seguridad, en la que queda sujeto por los hendidos de sujeción de los perfiles de PVC de las piezas cerámicas (línea verde). GIRO de 98°.

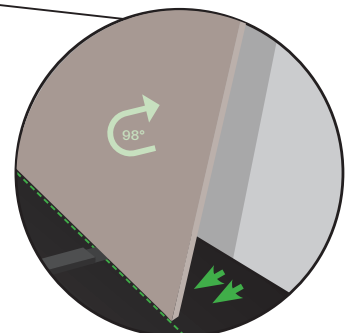

COLOCACIÓN DE LA CERÁMICA SOBRE EL PLATO

Dado el peso que tiene la cerámica, para un fácil alzado de la misma a la hora de limpiar el plato level, se debe de hacer uno o varios registros, dependiendo de la medida del **PLATO LEVEL**, así como del tamaño y de la disposición de la cerámica que vamos a instalar.

Los registros se realizan replanteando la cerámica sobre el plato level. Teniendo siempre en cuenta las juntas, cortamos en uno o varios tramos los perfiles, dejando dividido el suelo del plato en dos o más registros.

- Dependiendo del tamaño de la cerámica haremos uno o más registros (imágenes 1, 2 y 3).

- Dependiendo de la disposición de la cerámica, el número de registros también puede variar (imágenes 4 y 5).

en función del **tamaño de la cerámica**



imagen 1
1 registro
1 pieza cerámica



imagen 2
2 registros
6 piezas cerámicas



imagen 3
3 registros
12 piezas cerámicas

en función de la disposición de la cerámica

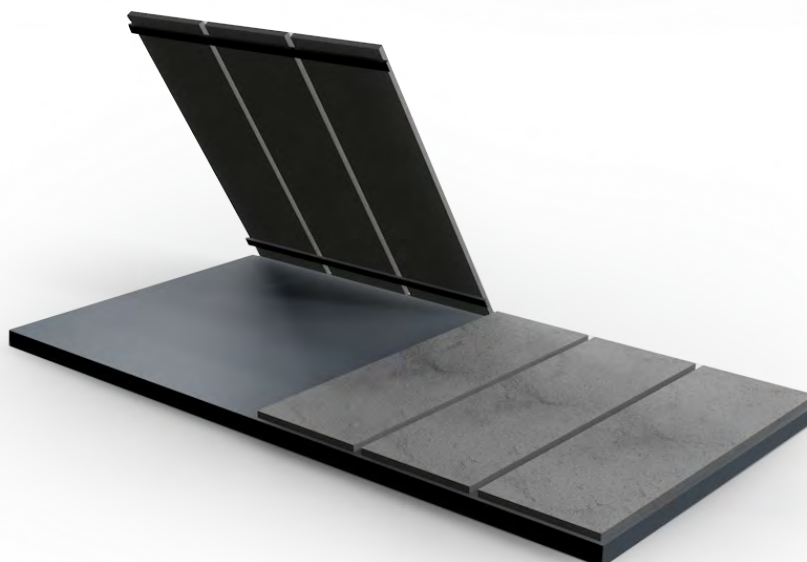
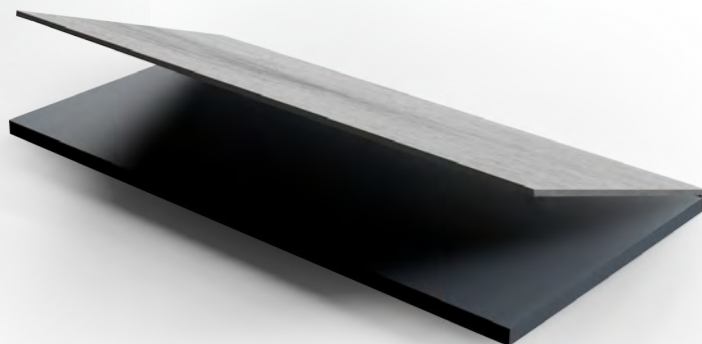

imagen 4
2 registros
4 piezas cerámicas



imagen 5
3 registros
6 piezas cerámicas



REPLANTEO PAREDES

1. Una vez verificado la colocación del revestimiento de todo el baño y de su espesor, el **PLATO LEVEL** puede ir totalmente pegado o separado de la pared, todo depende del grosor de la cerámica y de la cantidad de cemento cola que vayamos a colocar para pegarla. Lo más importante es tomar el nivel donde debe apoyar la cerámica o la pieza de remate* (INCLUIDO) que está justo detrás de los topes del plato.

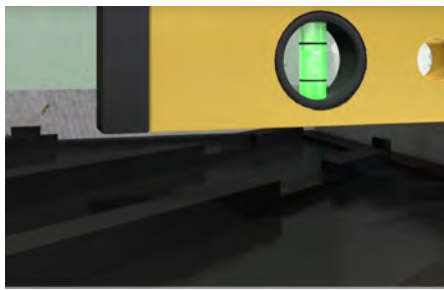

ENCUENTRO DEL PLATO CON EL SUELO

2. La parte plana del alero del **PLATO LEVEL**, debe estar siempre a nivel con el soporte.



3. La cerámica del **PLATO LEVEL** debe estar al mismo nivel que la cerámica del resto del baño. Para ello, sacar los niveles con el pavimento pre-instalado siempre sobre el **PLATO LEVEL**.



SITUACIÓN DEL SUMIDERO

4. La situación exacta del sumidero, viene determinada del punto 1. Marcar.



CONEXIÓN DEL SUMIDERO

5. Conectar el sumidero. La tubería deberá tener una pendiente $\geq 2\%$. Comprobar la correcta evacuación.



6. Teniendo en cuenta los niveles de altura tomados en el punto 3 realizar la base de mortero. Es necesario dejar suficiente holgura para poder ajustar el sumidero del plato.



7. Una vez fraguado el mortero, aplicar sobre el mismo cemento cola clase C2; así como en el reverso del plato (doble encolado). Instalar.



8. Crear un cordón de adhesivo **REVESTTECHFLEX** en todo el interior de la junta tipo labial.



9. Sellar a la salida de la base Level presionando para repartir el adhesivo. Asegurar que la parte más gruesa de la junta queda hacia abajo. No esperar a que seque para el siguiente paso.



10. Crear cordón de **REVESTTECHFLEX** a lo largo del perímetro de la parte superior de la cazoleta.



11. Instalar la base Level inmediatamente después sobre el adhesivo fresco.



12. Colocar el aro metálico, insertar los tornillos y atornillar hasta sellar totalmente el aro a la salida del plato.



INSTALACIÓN DEL PLATO

13. fundamental que el **PLATO LEVEL** quede totalmente plano. Las piezas de cerámica que van colocadas sobre él deben estar totalmente apoyadas y estables sobre los nervios del propio plato level. Para ello debemos de realizar los siguientes ajustes y comprobaciones: una vez la capa de mortero este fraguada. Comenzar a nivelar siempre con la cerámica preinstalada encima, hasta que quede totalmente asentado el plato.



14. Colocamos peso encima del **PLATO LEVEL** repartiendo bien las cargas. Muy importante poner el peso siempre sobre la cerámica colocada, nunca directamente encima del plato. Volvemos a comprobar que este todo a nivel. Esperamos a que esté el cemento cola totalmente fraguado para retirar el peso.



15. Una vez fraguado totalmente el cemento cola, comprobar de nuevo que todos los niveles sean correctos.



16. Sellar con **REVESTTECHFLEX**, todo el perímetro del plato, en su encuentro con paredes y suelo.



17. Para evitar manchar el plato, colocar cinta carrocera gruesa en todo el perímetro, desde los topes del plato hacia el interior. Pegar la banda **ECODRY BANDA 13x5** sobre los cuatro aleros del plato con adhesivo **REVESTTECHFLEX**. Pegar la banda **ECODRY BANDA 13x5** a los encuentros con suelos y paredes, usando cemento cola clase C2 S1/S2.



18. Colocar los perfiles cortados sobre el plato, en la misma posición. Pegar la piezas cerámicas sobre los perfiles con adhesivo **REVESTTECHFLEX**.



INSTALACIÓN DEL SUELO DEL BAÑO

19. Instalar el resto del suelo del baño teniendo en cuenta que su altura tiene que estar al mismo nivel que el pavimento del plato.



VERIFICACIÓN DE LA INSTALACIÓN

20. Levantar la cerámica del plato y comprobar que se mantiene estable en la posición de seguridad. Ver página 107.



PIEZA REMATE PAREDES NECESARIA

21. Cuando todas las paredes del baño van revestidas con la misma cerámica, y no se quiere cortar todas las piezas de la primera fila de abajo para que vayan a la misma línea, éstas no se deben apoyar directamente sobre el plato. Se deben colocar a la misma altura que las del resto del baño para obtener el mismo nivel. Para ello colocamos entre la cerámica y el alero del plato la **PIEZA REMATE PAREDES***, justo detrás de los topes del **PLATO LEVEL**.

VÍDEO DE INSTALACIÓN DE PLATO LEVEL





ducha **LINEAL** **LEVEL**

desagüe oculto lineal

El **LINEAL LEVEL** recibe el agua a través de las pendientes, y la evacúa a través de las juntas del pavimento hasta llegar a la base level y al sumidero. Las características son idénticas a las del **PLATO LEVEL**, salvo por las menores dimensiones y por quedar enmarcado en una ducha con pendientes. Un concepto nuevo de desagüe invisible, cómodo en su uso y de estética distinguida.



VIDEO DE INSTALACIÓN

LINEAL LEVEL

PATENTE N°: ES 2585849

Sumidero LEVEL.

Consulta los datos técnicos en la página: 98.



- _altura de construcción: 86 mm
- _salida: horizontal Ø40 mm
- _evacuación: 0,5 litros/segundo S/UNE-EN 274
- _composición: poliuretano de altas prestaciones

ventajas

- Máxima limpieza: con tratamiento antibacterias y fungicida.
- Sin límites de diseño. Adecuado a los grandes formatos de cerámica.
- Desagüe totalmente invisible.
- Fácil instalación. Se nivela fácilmente sin necesidad de anclajes especiales.
- Soportes totalmente impermeabilizados. Contiene un alero termosellado a la base del lineal para garantizar la unión entre soportes.



VIDEO DE INSTALACIÓN

vista superior base LINEAL LEVEL



imagen inferior

Dispone de ranuras en forma de cola de milano para mejorar el anclaje del cemento cola tipo C2 S1/S2.



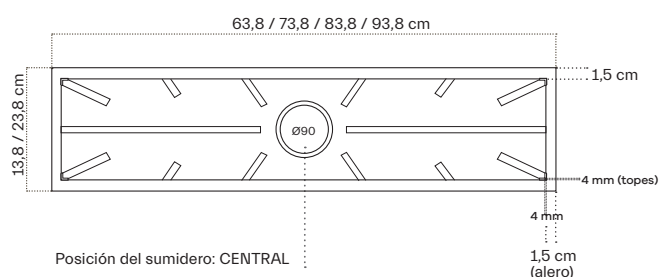
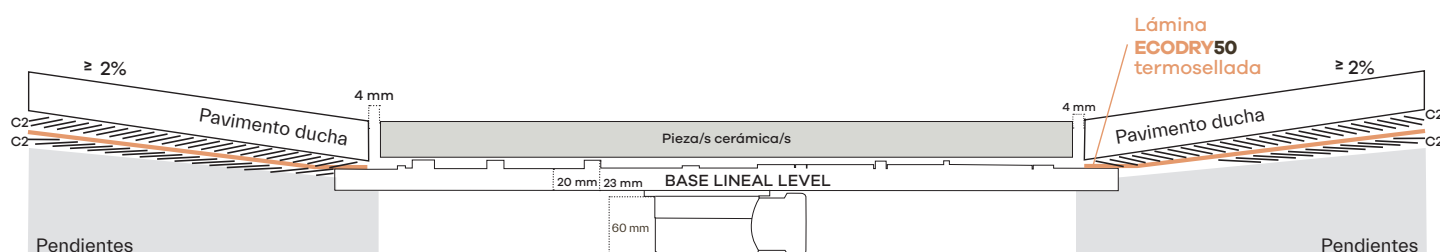
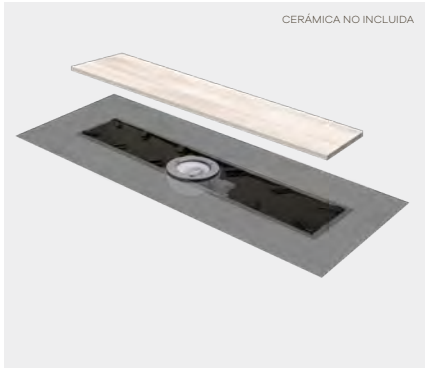

referencia	producto	medida	espacio pieza
544015552	LINEAL LEVEL 10x60	13,8 x 63,8 cm	10 x 60 cm
544015576	LINEAL LEVEL 10x70	13,8 x 73,8 cm	10 x 70 cm
544015583	LINEAL LEVEL 10x80	13,8 x 83,8 cm	10 x 80 cm
544015910	LINEAL LEVEL 10x90	13,8 x 93,8 cm	10 x 90 cm
544015705	LINEAL LEVEL 20x60	23,8 x 63,8 cm	20 x 60 cm
544015712	LINEAL LEVEL 20x70	23,8 x 73,8 cm	20 x 70 cm
544015590	LINEAL LEVEL 20x80	23,8 x 83,8 cm	20 x 80 cm
544015927	LINEAL LEVEL 20x90	23,8 x 93,8 cm	20 x 90 cm

Incluye:

1. Base **LINEAL LEVEL** con lámina **ECODRY50** termosellada
2. Sumidero level
3. Lámina **ECODRY50** de 1,5 x 2 m
4. Gancho para pieza cerámica
5. Adhesivo **REVESTTECHFLEX**



fabricación a medida bajo pedido

Consultar con nuestro departamento comercial.

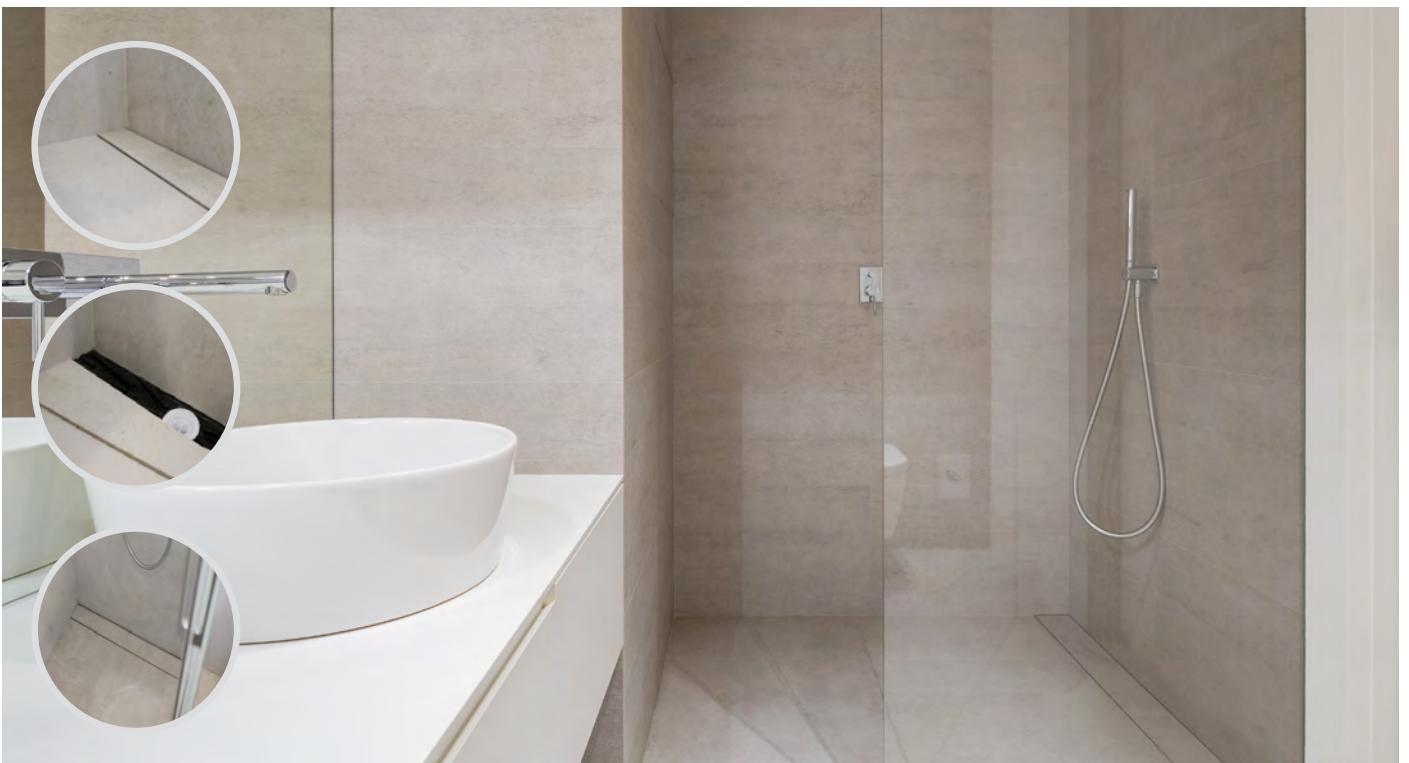



ducha **SUMI** **LEVEL**

desagüe oculto cuadrado

El **SUMI LEVEL** recibe el agua de las cuatro pendientes, y la evacúa a través de las juntas perimetrales del pavimento. Al igual que el **LINEAL LEVEL**, las características son idénticas a las del **PLATO LEVEL**, salvo por las menores dimensiones y por quedar enmarcado en una ducha con pendientes. Ideal para los que apuestan por una estética singular y un tacto con el suelo sin contrastes.



VIDEO DE INSTALACIÓN

SUMI LEVEL

PATENTE N°: ES 2585849

Sumidero LEVEL.

Consulta los datos técnicos en la página: 98.



- _altura de construcción: 86 mm
- _salida: horizontal Ø40 mm
- _evacuación: 0,5 litros/segundo S/UNE-EN 274
- _composición: poliuretano de altas prestaciones

ventajas

- Máxima limpieza: con tratamiento antibacterias y fungicida.
- Sin límites de diseño. Adecuado a los grandes formatos de cerámica.
- Desagüe totalmente invisible.
- Fácil instalación. Se nivela fácilmente sin necesidad de anclajes especiales.
- Soportes totalmente impermeabilizados. Contiene un alero termosellado a la base del sumi level para garantizar la unión entre soportes.



VIDEO DE INSTALACIÓN

vista superior base sumi level



imagen inferior

Dispone de ranuras en forma de cola de milano para mejorar el anclaje del cemento cola tipo C2 S1/S2.



CERÁMICA NO INCLUIDA

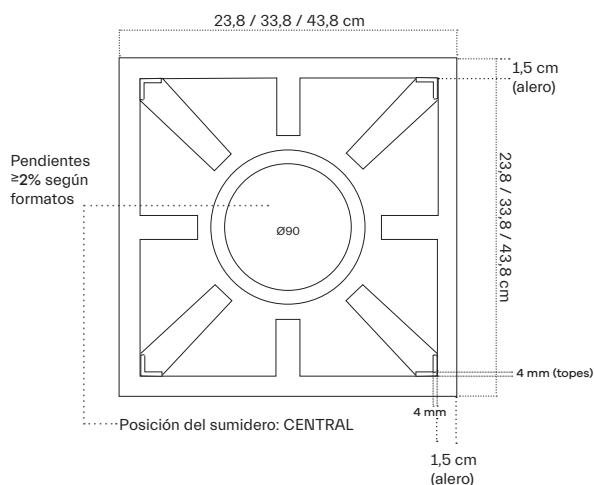
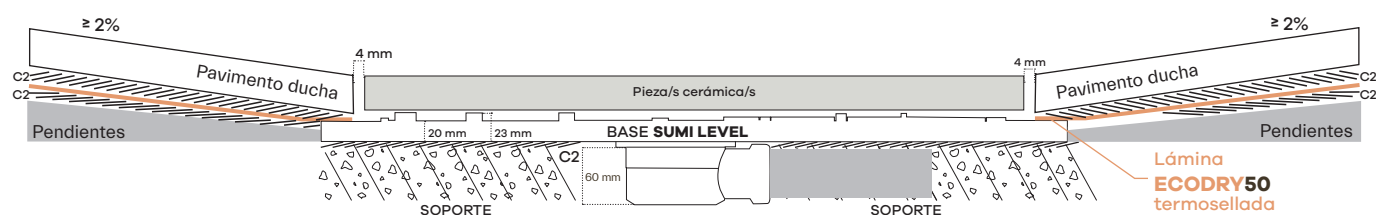
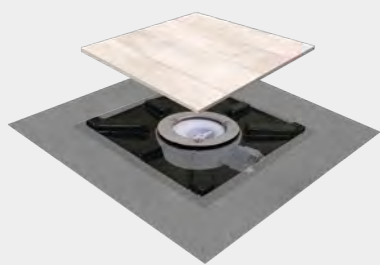

referencia	producto	medida	espacio pieza
544015361	SUMI LEVEL 10x60	23,8 x 23,8 cm	23,8 x 23,8 cm
544015606	SUMI LEVEL 10x70	33,8 x 33,8 cm	33,8 x 33,8 cm
544015903	SUMI LEVEL 10x80	43,8 x 43,8 cm	43,8 x 43,8 cm

Incluye:

1. Base **SUMI LEVEL** con lámina **ECODRY50** termosellada
2. Sumidero level
3. Lámina **ECODRY50** de 1,5 x 2 m
4. Gancho para pieza cerámica
5. Adhesivo **REVESTTECHFLEX**



fabricación a medida bajo pedido

Consultar con nuestro departamento comercial.



INSTALACIÓN

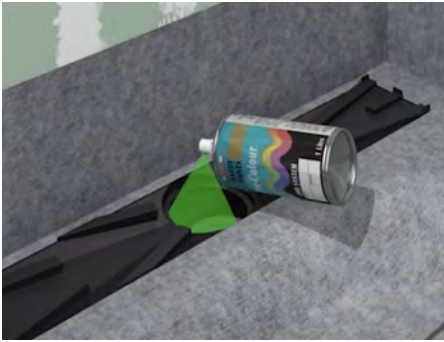

1. Plantear el **LINEAL/SUMI LEVEL** y marcar la situación exacta del sumidero.

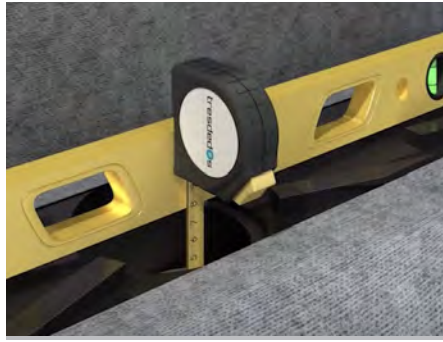

2. Medir para determinar la altura de instalación de la base del **LINEAL/SUMI LEVEL** siempre desde la base del sumidero.

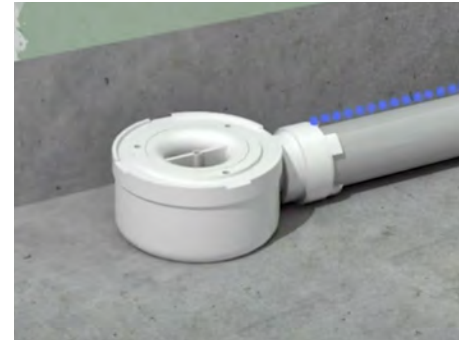

3. Conectar el sumidero, la tubería deberá tener una pendiente $\geq 2\%$. Comprobar la correcta evacuación. Rellenar con base de mortero, teniendo en cuenta los niveles de altura tomados y dejando suficiente holgura para ajustar el sumidero.

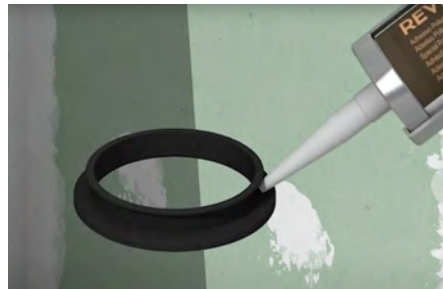
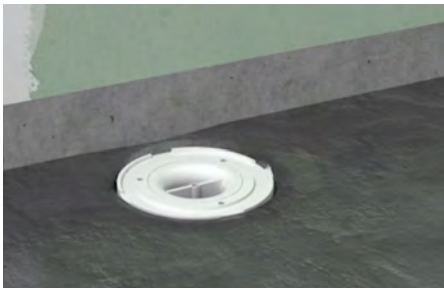

4. Crear un cordón de adhesivo **REVESTECH FLEX** en todo el interior de la junta tipo labial.

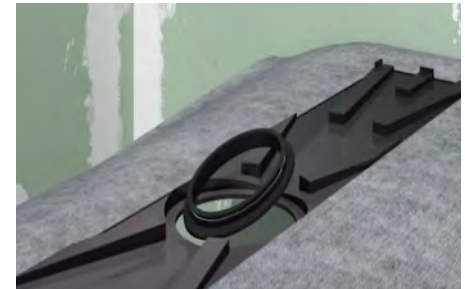

5. Sellar a la salida de la base Level presionando para repartir el adhesivo. Asegurar que la parte más gruesa de la junta queda hacia abajo. No esperar a que seque para el siguiente paso.



6. Crear cordón de **REVESTECH FLEX** a lo largo del perímetro de la parte superior de la cazoleta.

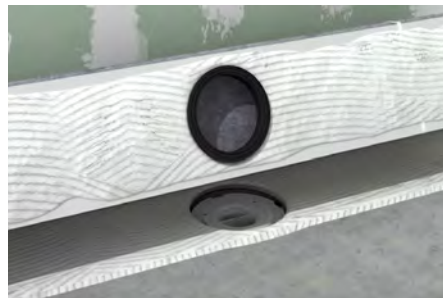

7. Una vez fraguado el mortero, aplicar cemento cola clase C2 S1/S2 realizando un doble encolado sobre el soporte y el reverso de la base del **LINEAL/SUMI LEVEL**.

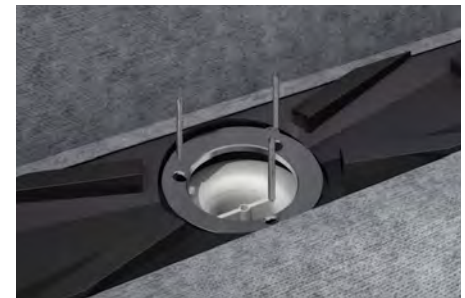

8. Colocar el aro metálico, insertar los tornillos y atornillar hasta sellar totalmente el aro a la salida del plato. Comprobar que la base del **LINEAL/SUMI LEVEL** esté totalmente a nivel. Recoger la lámina antes de formar las pendientes.

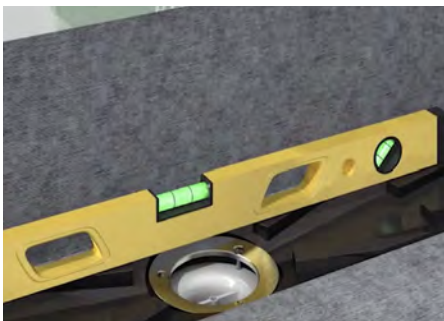

9. Realizar las pendientes. La parte plana del alero del **LINEAL/SUMI LEVEL** determina su punto de inicio.

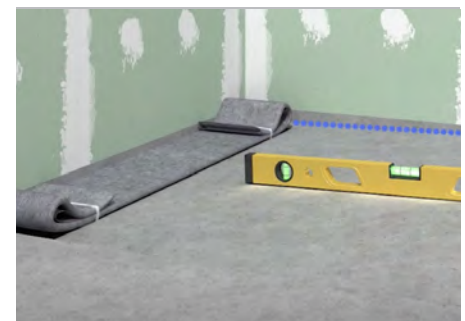

10. Una vez fraguado el mortero, comprobar de nuevo que todos los niveles sean correctos.

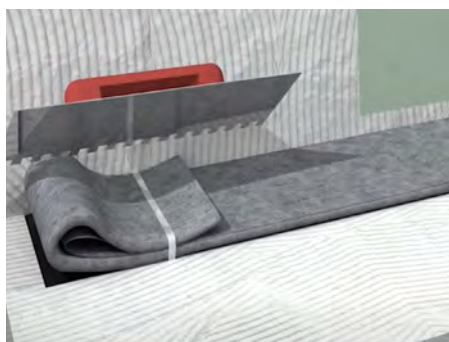

11. Adherir con cemento cola clase C2 S1/S2 sobre encuentros y pendientes la banda **ECODRY BANDA** termosellada al **LINEAL/SUMI LEVEL**.

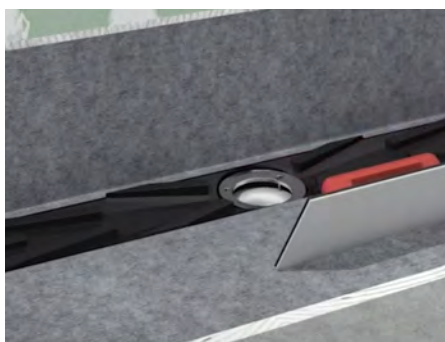

12. Comprobar que la lámina esté bien extendida y sacar el aire que se pueda haber generado con ayuda de la llana.



13. Formar las esquinas plegando la lámina. Aplicar **REVESTTECHFLEX** para pegar el pliegue.



14. Aplicar un cordón de adhesivo **REVESTTECHFLEX** antes de solapar la lámina del resto de la ducha.



15. Comprobar que la lámina esté bien extendida y sacar el aire que se pueda haber generado con ayuda de la llana.



16. Recubrir el suelo de la ducha con cemento cola C2 S1/S2 y adherir la lámina **ECODRY50** incluida en el kit.



17. Para una impermeabilización integral, recomendamos recubrir las paredes con lámina **ECODRY50** (no incluida en el kit).



18. Colocar la pieza de cerámica sobre el **LINEAL/SUMI LEVEL**.



19. Proceder al pavimentado del plato, comenzando desde los aleros y tomando siempre como guía la pieza del **LINEAL/SUMI LEVEL**.

**VIDEO INSTALACIÓN
LINEAL LEVEL Y SUMI LEVEL**





ducha rejilla **DRY50** **LINEAL** **REVESTIBLE**

rejilla "oculta"

La rejilla cubierta con el mismo revestimiento cerámico que el resto del baño, drena el agua por las discretas ranuras laterales que quedan a la vista. Un espacio de diseño, sin saltos. Que integra todos los elementos, siempre buscando superficies minimalistas, líneas vanguardistas y sobre todo del placer personal de tener una ducha que te encanta.



VIDEO DE INSTALACIÓN

revestech®

DRY50 LINEAL REVESTIBLE

Dos tipos de sumidero a elegir:
PREMIER o **FLAT**.
Consulta los datos técnicos en la página: 96 y 97.



VIDEO DE INSTALACIÓN

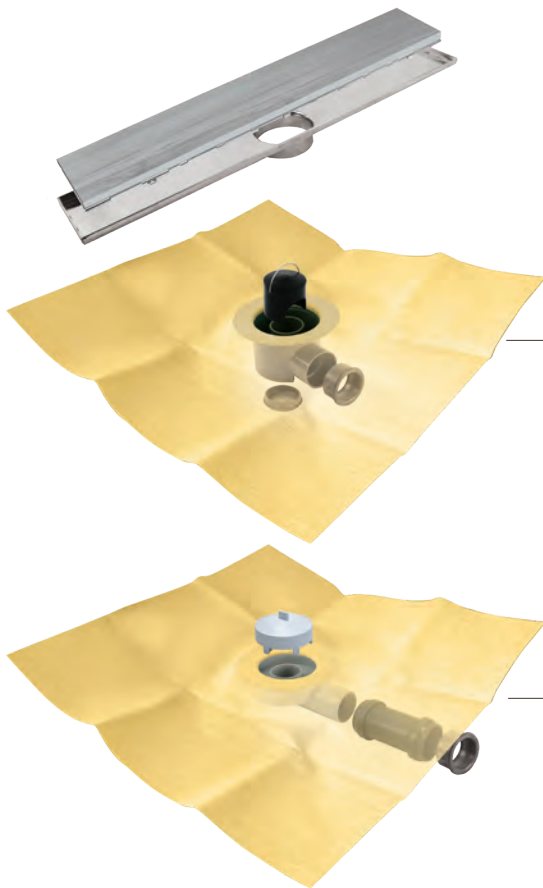

DRY50 LINEAL PREMIER REVESTIBLE

DRY50 LINEAL FLAT REVESTIBLE

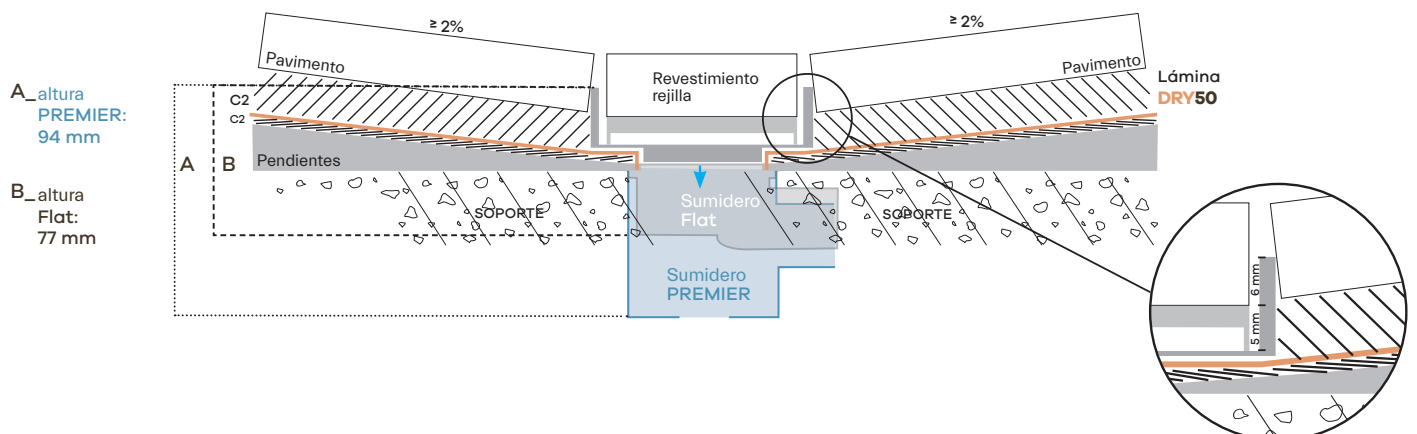

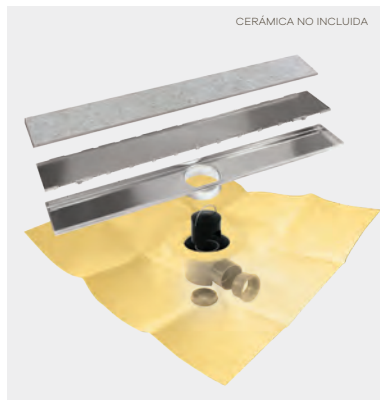

referencia	producto	rejilla	lámina	
544012209	• DRY50 LINEAL PREMIER 60 revestible	60 cm	1,2 x 2 m	Kit de canaleta con rejilla lineal preparada para revestir y con lámina impermeabilizante DRY50 termosellada al sumidero PREMIER. Salidas: horizontal y vertical (Ø 40/50H_54 litros/minuto). Altura: 82 mm.
544012100	• DRY50 LINEAL PREMIER 70 revestible	70 cm	1,5 x 2 m	
544012186	• DRY50 LINEAL PREMIER 80 revestible	80 cm	1,5 x 2 m	
544012254	• DRY50 LINEAL PREMIER 90 revestible	90 cm	1,5 x 2 m	
544011950	• DRY50 LINEAL PREMIER 100 revestible	100 cm	1,5 x 2 m	
544012612	• DRY50 LINEAL PREMIER 120 revestible	120 cm	1,5 x 2 m	

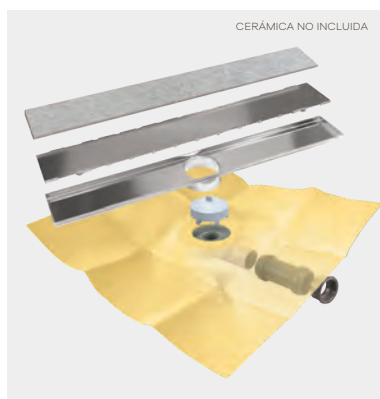

referencia	producto	rejilla	lámina	
544012124	• DRY50 LINEAL FLAT 60 revestible	60 cm	1,2 x 2 m	Kit de canaleta con rejilla lineal preparada para revestir y con lámina impermeabilizante DRY50 termosellada al sumidero FLAT. Salidas: horizontal y vertical (Ø 40/50H_30 litros/minuto). Altura: 65 mm.
544011967	• DRY50 LINEAL FLAT 70 revestible	70 cm	1,5 x 2 m	
544012193	• DRY50 LINEAL FLAT 80 revestible	80 cm	1,5 x 2 m	
544012216	• DRY50 LINEAL FLAT 90 revestible	90 cm	1,5 x 2 m	
544012544	• DRY50 LINEAL FLAT 100 revestible	100 cm	1,5 x 2 m	
544012551	• DRY50 LINEAL FLAT 120 revestible	120 cm	1,5 x 2 m	

Contiene: geotextil autoadhesivo para colocar en la parte superior de la rejilla, para el mejor agarre del revestimiento.



R_rejilla		C_canaleta	
longitud rejillas R	long. canaletas C		
60	591 mm	60	596 mm
70	695 mm	70	700 mm
80	795 mm	80	800 mm
90	895 mm	90	900 mm
100	995 mm	100	1000 mm
120	1195 mm	120	1200 mm

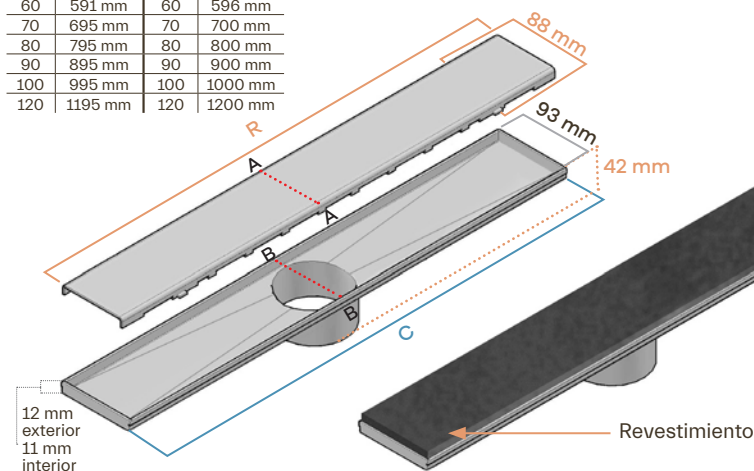

A/A rejilla revestible

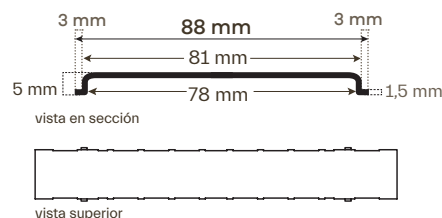

B/B_base canaleta

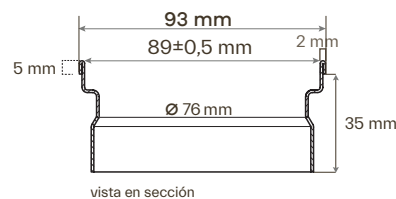

posición del sumidero en la lámina **DRY50**

• Versión descentrada vertical

El sumidero sifónico está sellado a la lámina impermeable de forma descentrada a 40 cm en su parte más larga y centrada en su parte más estrecha.

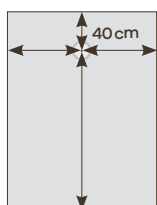

* Versión descentrada horizontal

El sumidero sifónico está sellado a la lámina impermeable de forma descentrada a 40 cm en su parte más estrecha y centrada en su parte más larga.

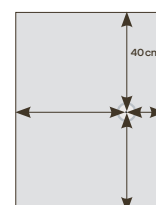

UBICACIÓN DEL SUMIDERO A MEDIDA: con un pedido mínimo de 50 uds, sellamos el sumidero en el punto exacto de la lámina solicitado por el cliente.



ducha rejilla **DRY50** **LINEAL** **MC**

rejillas en microcemento

La rejilla cubierta con el mismo microcemento que el resto del baño, drena el agua por las discretas ranuras laterales que quedan a la vista. Un diseño propio de la arquitectura más creativa, que busca una superficie lisa, sólida y elegante.



DRY50 LINEAL MC

Sumidero FLAT.
Consulta los datos técnicos
en la página: 97.

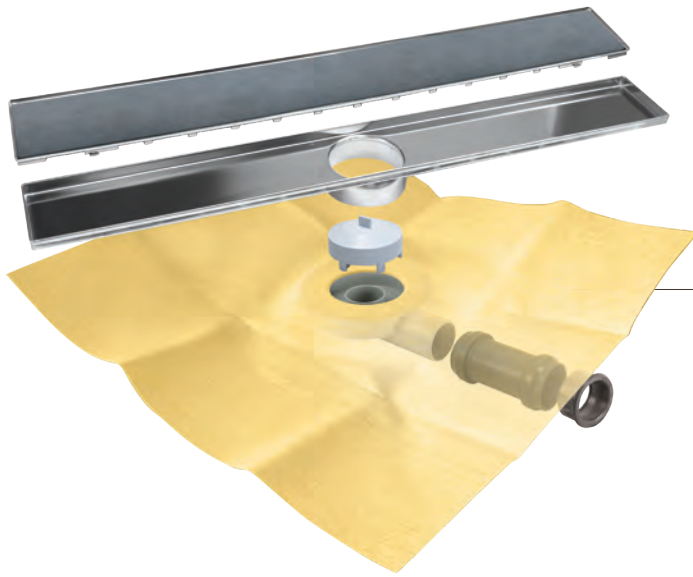

DRY50 LINEAL FLAT MC

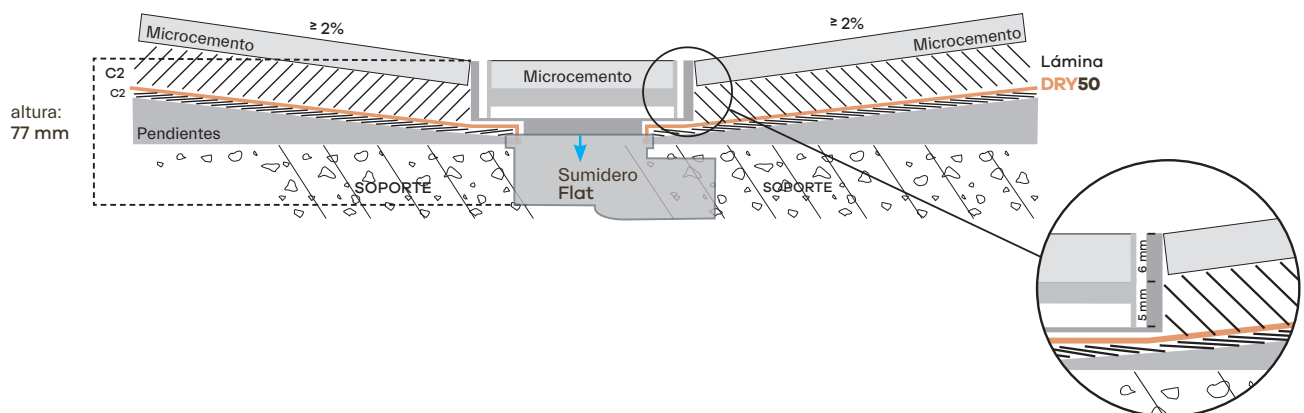

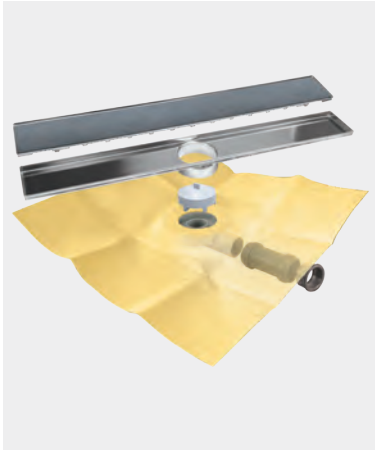

referencia	producto	rejilla	lámina	
544015767	• DRY50 LINEAL FLAT 60 mc	60 cm	1,2 x 2 m	Kit de canaleta con rejilla lineal rellenable de microcemento y con lámina impermeabilizante DRY50 termosellada al sumidero FLAT. Salidas: horizontal y vertical (Ø 40/50H_30 litros/minuto). Altura: 65 mm.
544015934	• DRY50 LINEAL FLAT 70 mc	70 cm	1,5 x 2 m	
544016252	• DRY50 LINEAL FLAT 80 mc	80 cm	1,5 x 2 m	
544016382	• DRY50 LINEAL FLAT 90 mc	90 cm	1,5 x 2 m	
544016399	• DRY50 LINEAL FLAT 100 mc	100 cm	1,5 x 2 m	
544016269	• DRY50 LINEAL FLAT 120 mc	120 cm	1,5 x 2 m	

Contiene: geotextil autoadhesivo para colocar en la parte superior de la rejilla, para el mejor agarre del revestimiento.

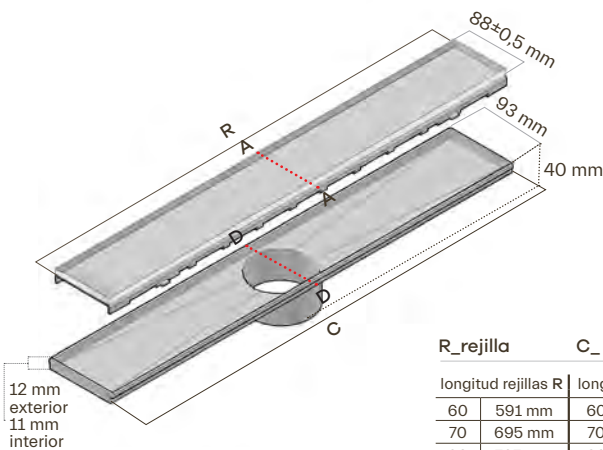
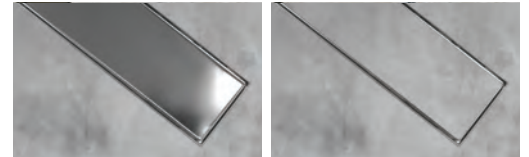

R_rejilla		C_canaleta	
longitud rejillas R		long. canaletas C	
60	591 mm	60	596 mm
70	695 mm	70	700 mm
80	795 mm	80	800 mm
90	895 mm	90	900 mm
100	995 mm	100	1000 mm
120	1195 mm	120	1200 mm

A/A_ rejilla mc rellenable en microcemento

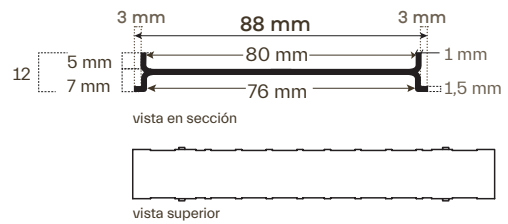

D/D_base canaleta

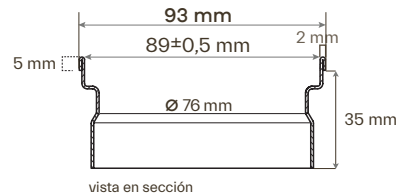

posición del sumidero en la lámina **DRY50**

• Versión descentrada vertical

El sumidero sífónico está sellado a la lámina impermeable de forma descentrada a 40 cm en su parte más larga y centrada en su parte más estrecha.

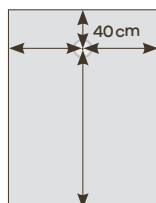

* Versión descentrada horizontal

El sumidero sífónico está sellado a la lámina impermeable de forma descentrada a 40 cm en su parte más estrecha y centrada en su parte más larga.

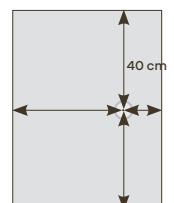

UBICACIÓN DEL SUMIDERO A MEDIDA: con un pedido mínimo de 50 uds, sellamos el sumidero en el punto exacto de la lámina solicitado por el cliente.



ducha rejilla **DRY50** **LINEAL**

pendiente a un agua

La canaleta en un extremo de la ducha recibe el agua a través de una única pendiente. Las duchas con drenaje lineal proporcionan una estética de líneas sencillas y actuales. Una ducha integrada, cómoda y funcional realizada con materiales de gran calidad.

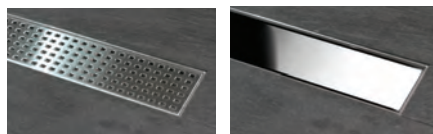

VIDEO DE INSTALACIÓN

DRY50 LINEAL

Dos tipos de sumidero a elegir:
PREMIER o **FLAT**.
Consulta los datos técnicos en la página: 96 y 97.



VIDEO DE INSTALACIÓN

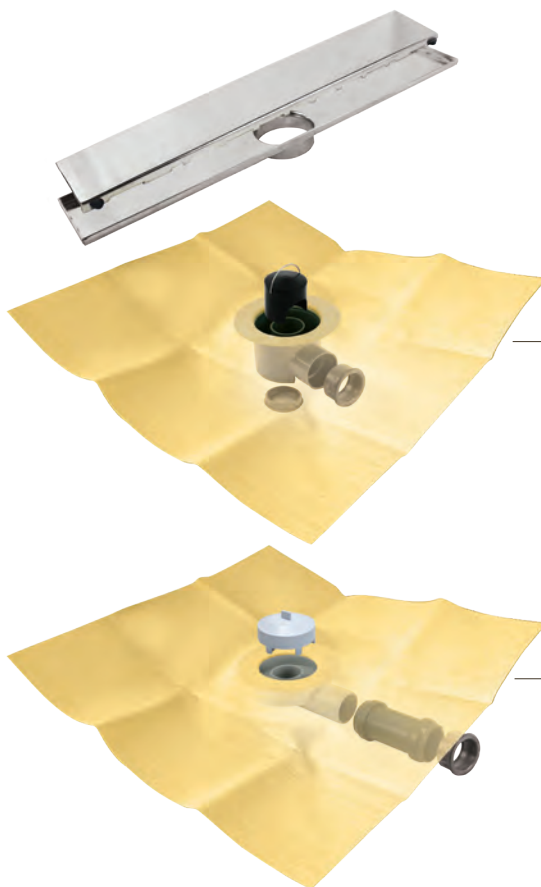

DRY50 LINEAL PREMIER

DRY50 LINEAL FLAT



OPCIÓN DE PERSONALIZACIÓN LÁSER

Las rejillas lineales de diseño ACERO y CHROME pueden ser grabadas mediante técnica láser, con el logotipo de empresa. Consultar condiciones al Dpto. Comercial.

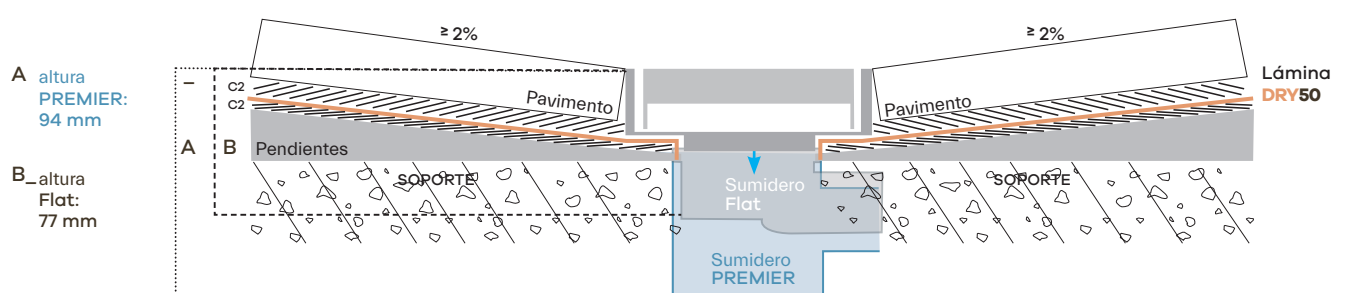

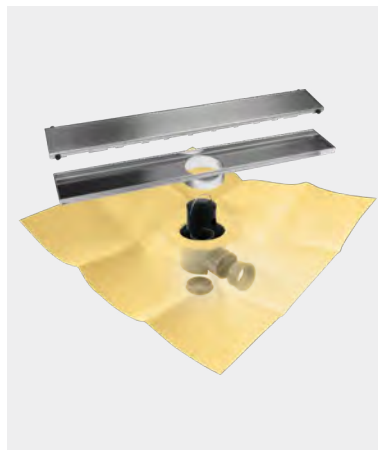

referencia	producto	rejilla	lámina
544010908	•DRY50 LINEAL PREMIER 60 acero	60 cm	1,2 x 2 m
544011011	•DRY50 LINEAL PREMIER 60 chrome		
544010823	•DRY50 LINEAL PREMIER 60 cuadros		
544010915	•DRY50 LINEAL PREMIER 70 acero	70 cm	1,5 x 2 m
544010960	•DRY50 LINEAL PREMIER 70 chrome		
544010830	•DRY50 LINEAL PREMIER 70 cuadros		
544010922	•DRY50 LINEAL PREMIER 80 acero	80 cm	1,5 x 2 m
544010977	•DRY50 LINEAL PREMIER 80 chrome		
544010847	•DRY50 LINEAL PREMIER 80 cuadros		
544010939	•DRY50 LINEAL PREMIER 90 acero	90 cm	1,5 x 2 m
544010984	•DRY50 LINEAL PREMIER 90 chrome		
544010854	•DRY50 LINEAL PREMIER 90 cuadros		
544010946	*DRY50 LINEAL PREMIER 100 acero	100 cm	1,5 x 2 m
544010991	*DRY50 LINEAL PREMIER 100 chrome		
544010861	*DRY50 LINEAL PREMIER 100 cuadros		
544010953	*DRY50 LINEAL PREMIER 120 acero	120 cm	1,5 x 2 m
544011998	*DRY50 LINEAL PREMIER 120 chrome		
544011004	*DRY50 LINEAL PREMIER 120 cuadros		

Kit de canaleta con rejilla lineal y lámina impermeabilizante DRY50 termosellada al sumidero PREMIER.

Salidas: horizontal y vertical (Ø 40/50H_54 litros/minuto).

Altura: 82 mm.

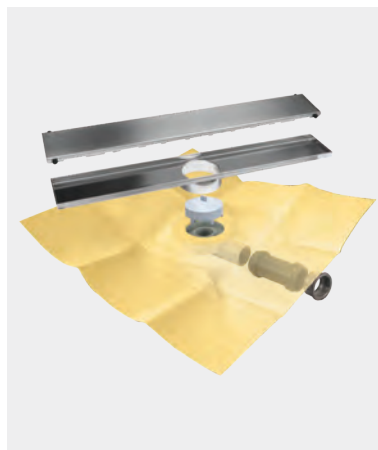

referencia	producto	rejilla	lámina
544011028	•DRY50 LINEAL FLAT 60 acero	60 cm	1,2 x 2 m
544011110	•DRY50 LINEAL FLAT 60 chrome		
544011035	•DRY50 LINEAL FLAT 60 cuadros		
544011066	•DRY50 LINEAL FLAT 70 acero	70 cm	1,5 x 2 m
544011165	•DRY50 LINEAL FLAT 70 chrome		
544011042	•DRY50 LINEAL FLAT 70 cuadros		
544011073	•DRY50 LINEAL FLAT 80 acero	80 cm	1,5 x 2 m
544011103	•DRY50 LINEAL FLAT 80 chrome		
544011059	•DRY50 LINEAL FLAT 80 cuadros		
544011080	•DRY50 LINEAL FLAT 90 acero	90 cm	1,5 x 2 m
544011172	•DRY50 LINEAL FLAT 90 chrome		
544011141	•DRY50 LINEAL FLAT 90 cuadros		
544011097	*DRY50 LINEAL FLAT 100 acero	100 cm	1,5 x 2 m
544011189	*DRY50 LINEAL FLAT 100 chrome		
544011134	*DRY50 LINEAL FLAT 100 cuadros		
544011127	*DRY50 LINEAL FLAT 120 acero	120 cm	1,5 x 2 m
544012513	*DRY50 LINEAL FLAT 120 chrome		
544011158	*DRY50 LINEAL FLAT 120 cuadros		

Kit de canaleta con rejilla lineal y lámina impermeabilizante DRY50 termosellada al sumidero FLAT.

Salidas: horizontal (Ø 40/50H_30 litros/minuto).

Altura: 65 mm.

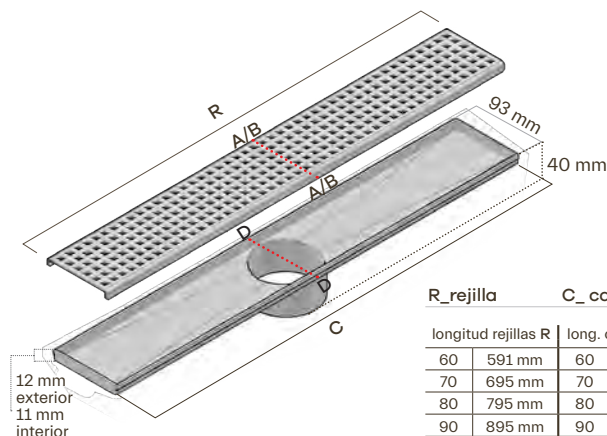
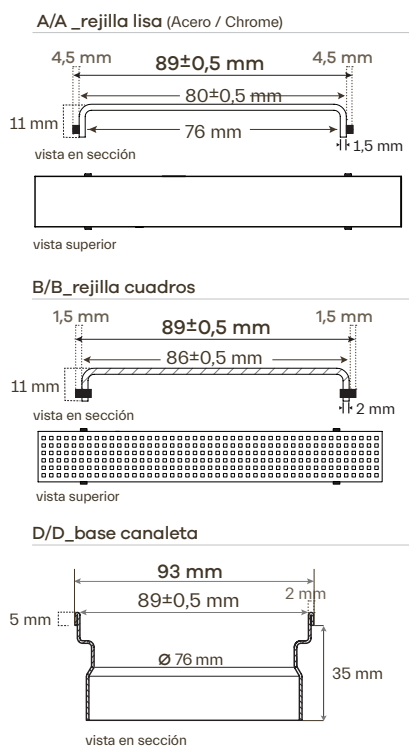

R_rejilla		C_canaleta	
longitud rejillas R		long. canaletas C	
60	591 mm	60	596 mm
70	695 mm	70	700 mm
80	795 mm	80	800 mm
90	895 mm	90	900 mm
100	995 mm	100	1000 mm
120	1195 mm	120	1200 mm

posición del sumidero en la lámina DRY50

Versión descentrada vertical

El sumidero sifónico está sellado a la lámina impermeable de forma descentrada a 40 cm en su parte más larga y centrada en su parte más estrecha.

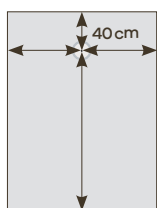

Versión descentrada horizontal

El sumidero sifónico está sellado a la lámina impermeable de forma descentrada a 40 cm en su parte más estrecha y centrada en su parte más larga.

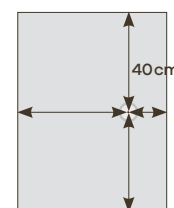

UBICACIÓN DEL SUMIDERO A MEDIDA: con un pedido mínimo de 50 uds, sellamos el sumidero en el punto exacto de la lámina solicitado por el cliente.



ducha rejilla **DRY50** **SUMI LUXE**

pendientes a cuatro aguas

El sumidero central recibe el agua a través de las cuatro pendientes. Para los que prefieren el drenaje de toda la vida. Un desagüe puntual con cuatro pendientes, que te permite conservar ese aire clásico pero renovado en tu ducha.



VIDEO DE INSTALACIÓN

DRY50 SUMI LUXE



EAD 030436-00-0503

Dos tipos de sumidero a elegir:

PREMIER o **FLAT**.

Consulta los datos técnicos en la página: 96 y 97.



VIDEO DE INSTALACIÓN

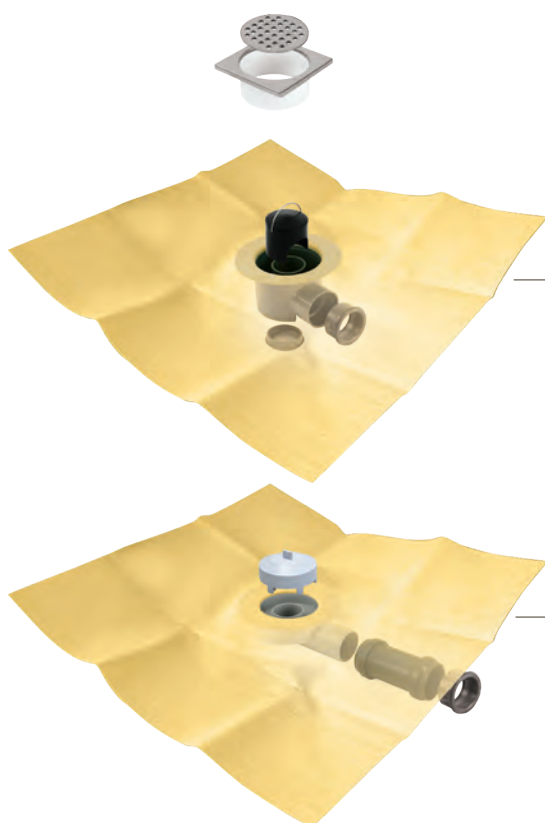

DRY50 SUMI LUXE

DRY50 SUMI FLAT LUXE

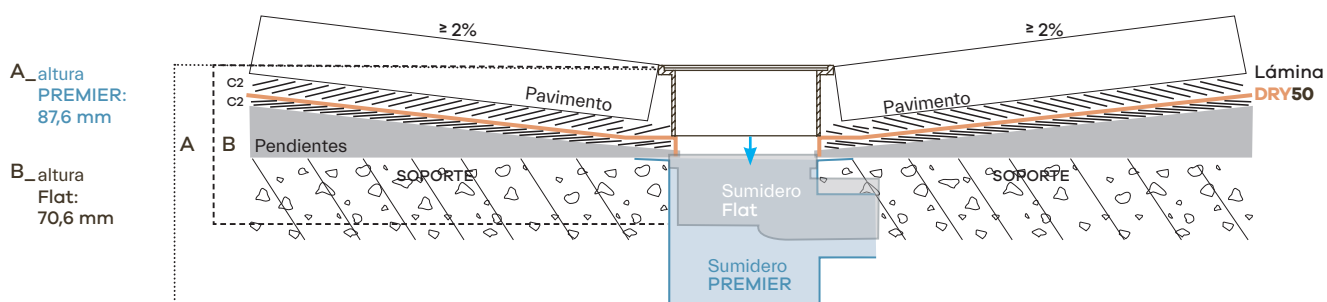

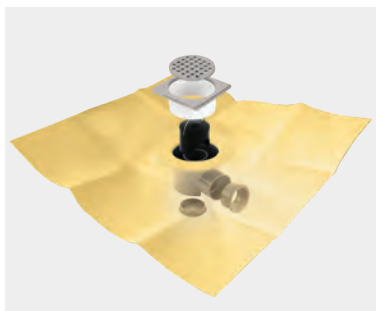

referencia	producto	lámina
544010380	● DRY50 SUMI LUXE 025	0,5 x 0,5 m
544010397	● DRY50 SUMI LUXE 144	1,2 x 1,2 m
544010403	● DRY50 SUMI LUXE 225	1,5 x 1,5 m
544010304	▲ DRY50 SUMI LUXE 240	1,2 x 2 m
544011516	● DRY50 SUMI LUXE 240D	1,2 x 2 m
544010410	● DRY50 SUMI LUXE 300	1,5 x 2 m
544011547	● DRY50 SUMI LUXE 300D	1,5 x 2 m
544010427	▲ DRY50 SUMI LUXE 375	1,5 x 2,5 m
544011554	● DRY50 SUMI LUXE 375D	1,5 x 2,5 m

Kit de sumidero sifónico PREMIER con rejilla para encastrar de 10,7 x 10,7 cm yy con lámina impermeabilizante **DRY50** sellada a él, para garantizar el punto más crítico.

Salidas:
horizontal y vertical
(Ø 40/50H_54 litros/minuto).

Altura:
82 mm.

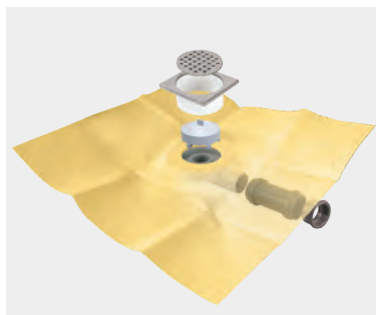

referencia	producto	lámina
544010373	● DRY50 SUMI FLAT LUXE 025	0,5 x 0,5 m
544010328	● DRY50 SUMI FLAT LUXE 144	1,2 x 1,2 m
544010335	● DRY50 SUMI FLAT LUXE 225	1,5 x 1,5 m
544010342	▲ DRY50 SUMI FLAT LUXE 240	1,2 x 2 m
544011424	● DRY50 SUMI FLAT LUXE 240D	1,2 x 2 m
544010359	▲ DRY50 SUMI FLAT LUXE 300	1,5 x 2 m
544011561	● DRY50 SUMI FLAT LUXE 300D	1,5 x 2 m
544010366	▲ DRY50 SUMI FLAT LUXE 375	1,5 x 2,5 m
544011578	● DRY50 SUMI FLAT LUXE 375D	1,5 x 2,5 m

Kit de sumidero sifónico FLAT con rejilla para encastrar de 10,7 x 10,7 cm y con lámina impermeabilizante **DRY50** sellada a él, para garantizar el punto más crítico.

Salidas:
horizontal
(Ø 40/50H_30 litros/minuto).

Altura:
65 mm.



vista superior

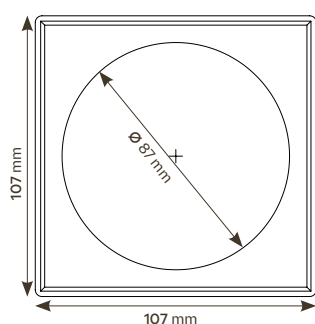

vista en sección

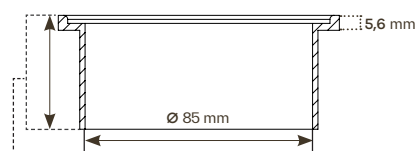

2 medidas de altura:
DRY50 SUMI LUXE: 45 mm
DRY50 SUMI FLAT LUXE: 34 mm

posición del sumidero en la lámina **DRY50**

* Versión descentrada horizontal

El sumidero sifónico está sellado a la lámina impermeable de forma descentrada a 40 cm en su parte más estrecha y centrada en su parte más larga.

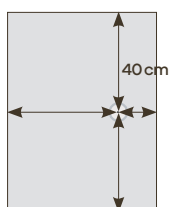

● Versión centrada cuadrada

El sumidero sifónico está sellado a la lámina impermeable de forma centrada.

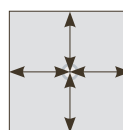

▲ Versión centrada rectangular

El sumidero sifónico está sellado a la lámina impermeable de forma centrada.

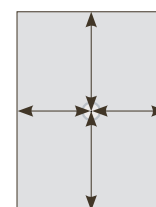



ducha rejilla **DRY50** **LINEAL** **SLIM**

rejillas más finas

Siguiendo con la estética de una única pendiente, las rejillas lineales slim, son más finas. Su discreta presencia, las convierte en un recurso elegante, que le da un toque especial al diseño global de la ducha.

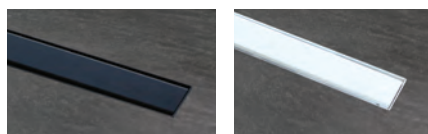
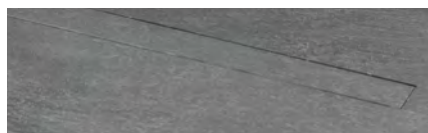
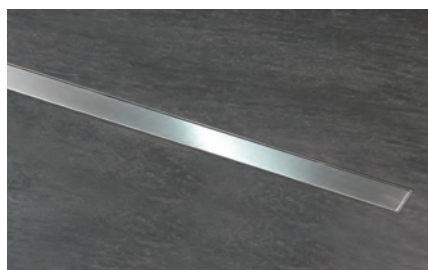

DRY50 LINEAL SLIM REVESTIBLE

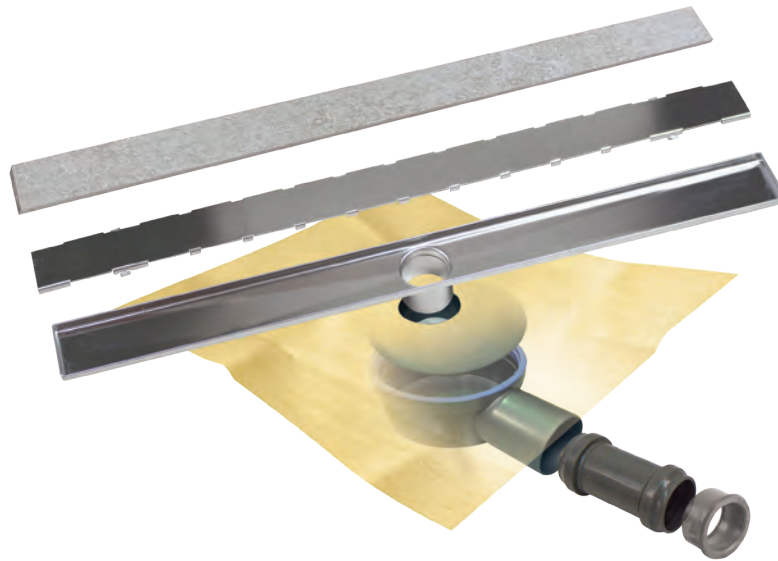

sumidero NOVO

Kit de sumidero sifónico (convertible en no sifónico) para ducha de obra que incorpora salida HORIZONTAL de 50 mm y reducción a 40 mm, con lámina impermeable DRY50 tipo EVAC de 1,5 x 2 m termosellada a la tapa.

- _ Altura: 60 mm.
- _ Velocidad de descarga: 0,6 l/s.
- _ Material ABS de color gris.

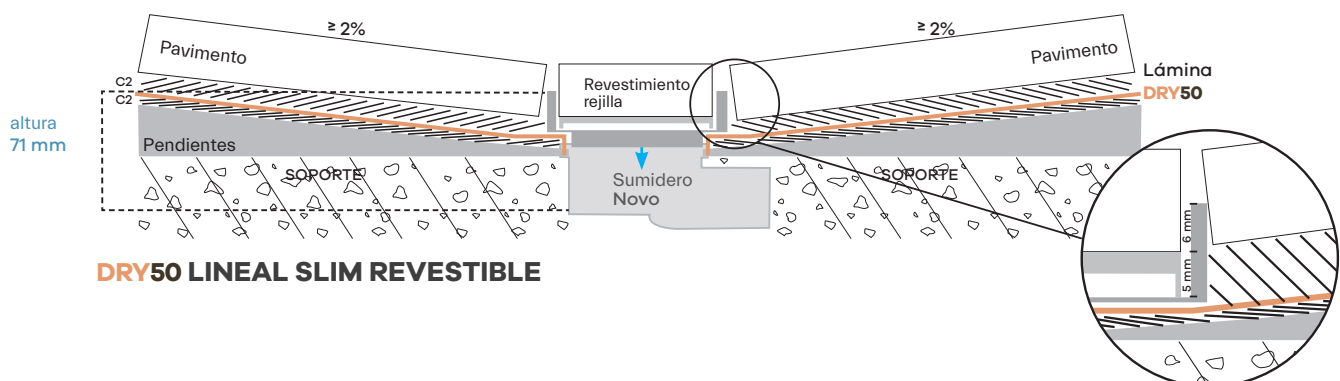
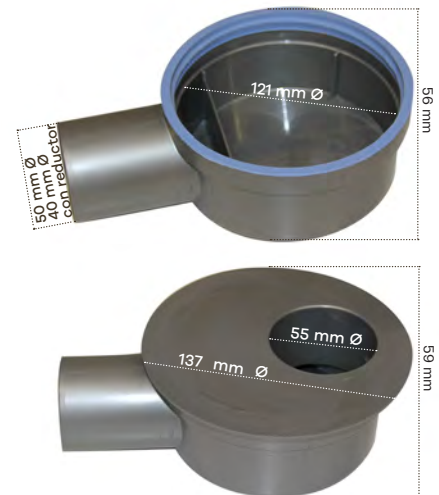

DRY50 LINEAL SLIM REVESTIBLE

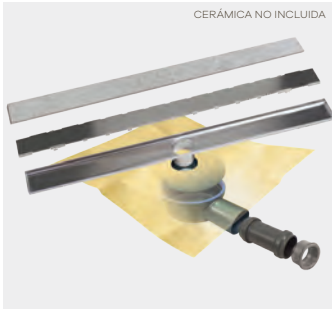

referencia	producto	rejilla	lámina	
544012957	•DRY50 LINEAL SLIM 60 revestible	60 cm	1,5 x 2 m	Kit de canaleta con rejilla lineal preparada para revestir y con lámina impermeabilizante DRY50 termosellada al sumidero NOVO.
544012995	•DRY50 LINEAL SLIM 70 revestible	70 cm	1,5 x 2 m	Salida: horizontal (Ø 40/50H_36 litros/minuto).
544013039	•DRY50 LINEAL SLIM 90 revestible	90 cm	1,5 x 2 m	Altura: 60 mm.

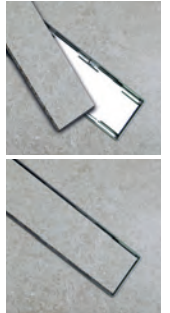

C_rejilla D_canaleta

longitud rejillas		long. canaletas	
60	595 mm	60	600 mm
70	695 mm	70	700 mm
90	895 mm	90	900 mm

A/A_rejilla revestible

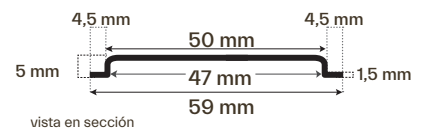

B/B_base canaleta

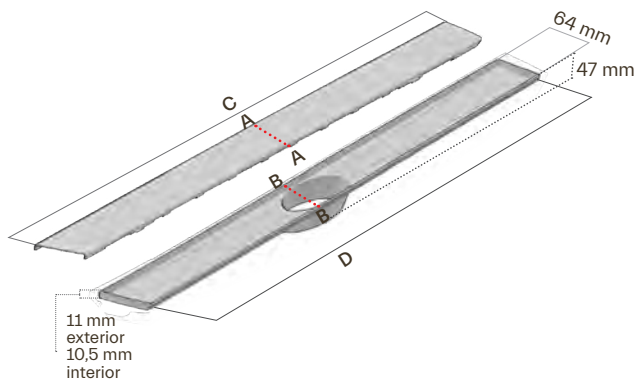
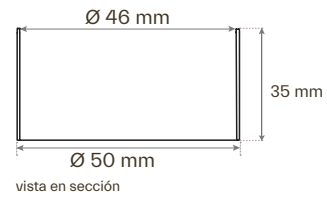

posición del sumidero en la lámina **DRY50**

• Versión descentrada vertical

El sumidero sifónico está sellado a la lámina impermeable de forma descentrada a 40 cm en su parte más larga y centrada en su parte más estrecha.

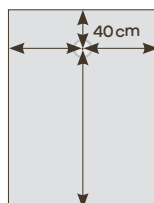

UBICACIÓN DEL SUMIDERO A MEDIDA: con un pedido mínimo de 50 uds, sellamos el sumidero en el punto exacto de la lámina solicitado por el cliente.

DRY50 LINEAL SLIM

Sumidero NOVO

Consulta más datos técnicos en la página: 95.

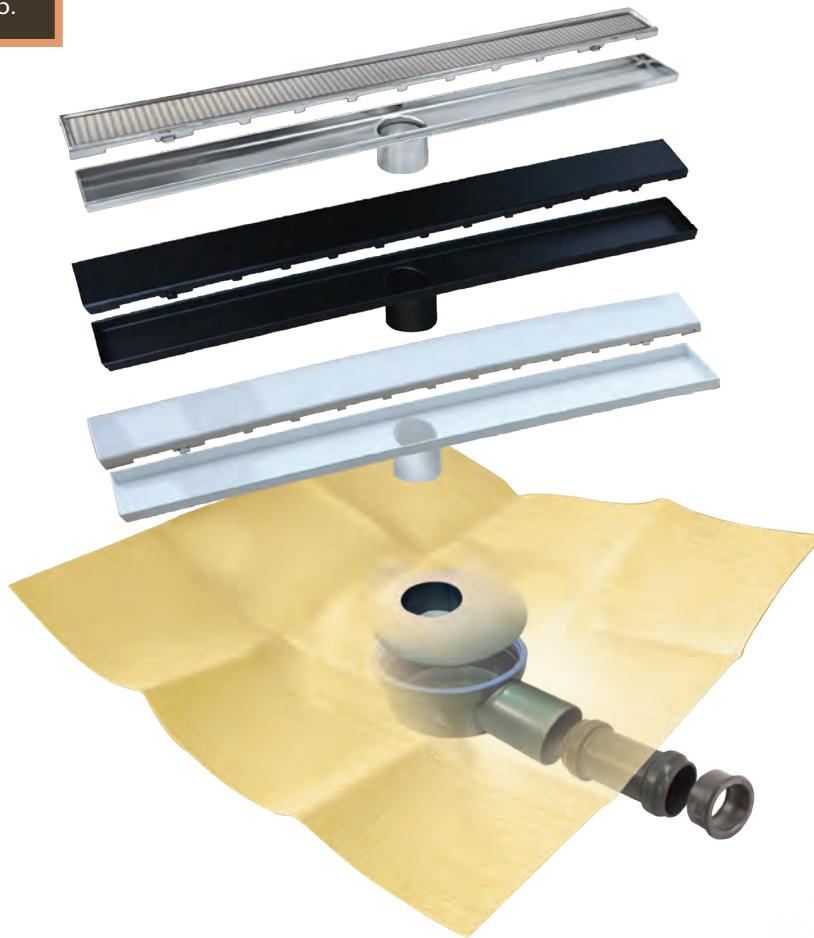

Kit de sumidero sífónico (convertible en no sífónico) para ducha de obra que incorpora salida HORIZONTAL de 50 mm y reducción a 40 mm, con lámina impermeable DRY50 tipo EVAC de 1,5 x 2 m termosellada a la tapa.

- _ Altura: 60 mm.
- _ Velocidad de descarga: 0,6 l/s.
- _ Material ABS de color gris.

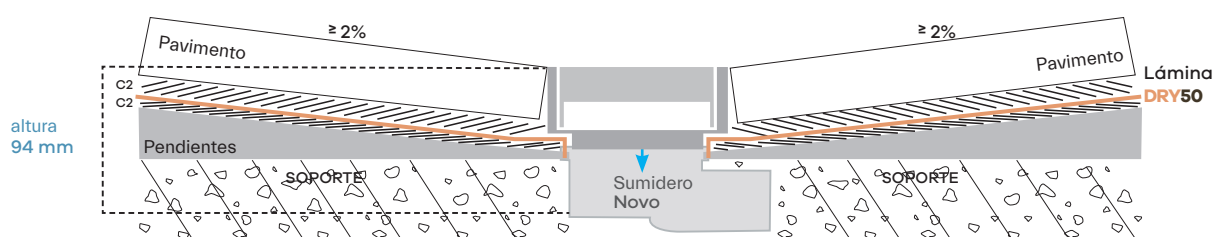
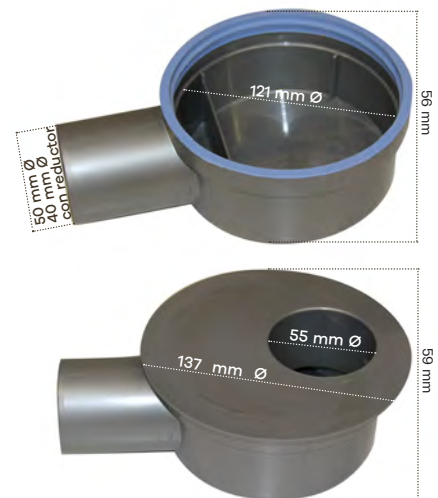

DRY50 LINEAL SLIM / DRY50 LINEAL SLIM BLACK / DRY50 LINEAL SLIM WHITE

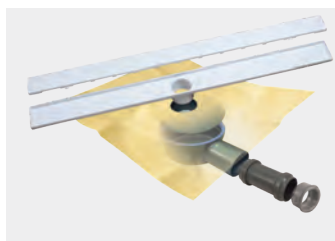
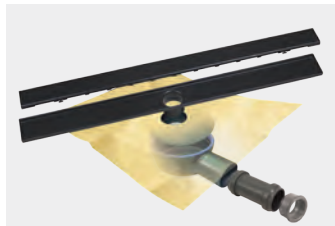
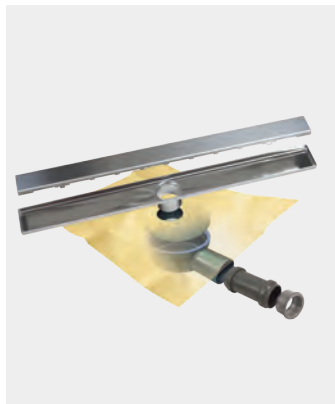

referencia	producto	rejilla	lámina
544012933	•DRY50 LINEAL SLIM 60 acero	60 cm	1,5 x 2 m
544012926	•DRY50 LINEAL SLIM 60 cuadros		
544012971	•DRY50 LINEAL SLIM 70 acero	70 cm	1,5 x 2 m
544012964	•DRY50 LINEAL SLIM 70 cuadros		
544013015	•DRY50 LINEAL SLIM 90 acero	90 cm	1,5 x 2 m
544013008	•DRY50 LINEAL SLIM 90 cuadros		
544016344	•DRY50 LINEAL PREMIER 60 black	60 cm	1,5 x 2 m
544016351	•DRY50 LINEAL PREMIER 70 black	70 cm	1,5 x 2 m
544016368	•DRY50 LINEAL PREMIER 90 black	90 cm	1,5 x 2 m
544016313	•DRY50 LINEAL PREMIER 60 white	60 cm	1,5 x 2 m
544016337	•DRY50 LINEAL PREMIER 70 white	70 cm	1,5 x 2 m
544016320	•DRY50 LINEAL PREMIER 90 white	90 cm	1,5 x 2 m

Kit de canaleta con rejilla lineal disponible en dos diseños y con lámina impermeabilizante DRY50 termosellada al sumidero NOVO.

Salida: horizontal (Ø 40/50H_36 litros/minuto).

Altura: 60 mm.



Acero



Cuadros

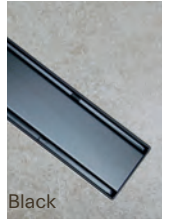

Black



White

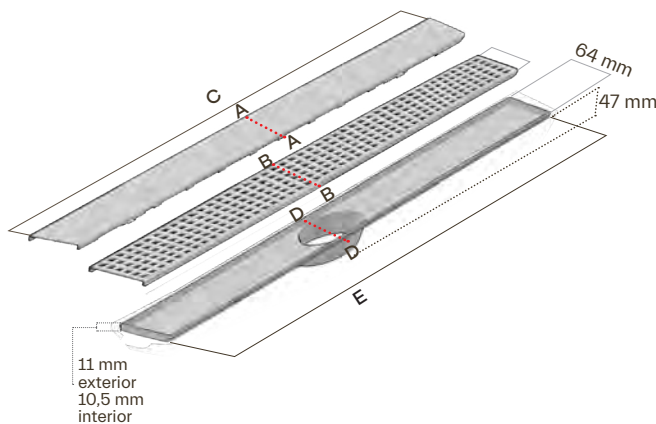

C_rejilla		E_canaleta	
longitud rejillas	long. canaletas		
60	595 mm	60	600 mm
70	695 mm	70	700 mm
90	895 mm	90	900 mm

A/A_rejilla lisa

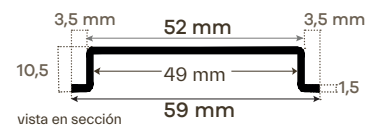

vista en sección

B/B_rejilla perforada

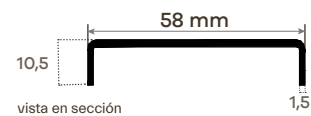

vista en sección

D/D_base canaleta

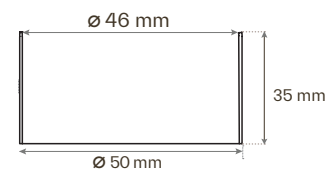

vista en sección

posición del sumidero en la lámina DRY50

Versión descentrada vertical

El sumidero sifónico está sellado a la lámina impermeable de forma descentrada a 40 cm en su parte más larga y centrada en su parte más estrecha.

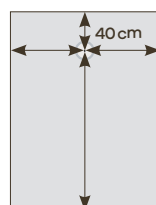

UBICACIÓN DEL SUMIDERO A MEDIDA: con un pedido mínimo de 50 uds, sellamos el sumidero en el punto exacto de la lámina solicitado por el cliente.

SUMI BASIC

Sumidero NOVO

Consulta más datos técnicos en la página: 95.

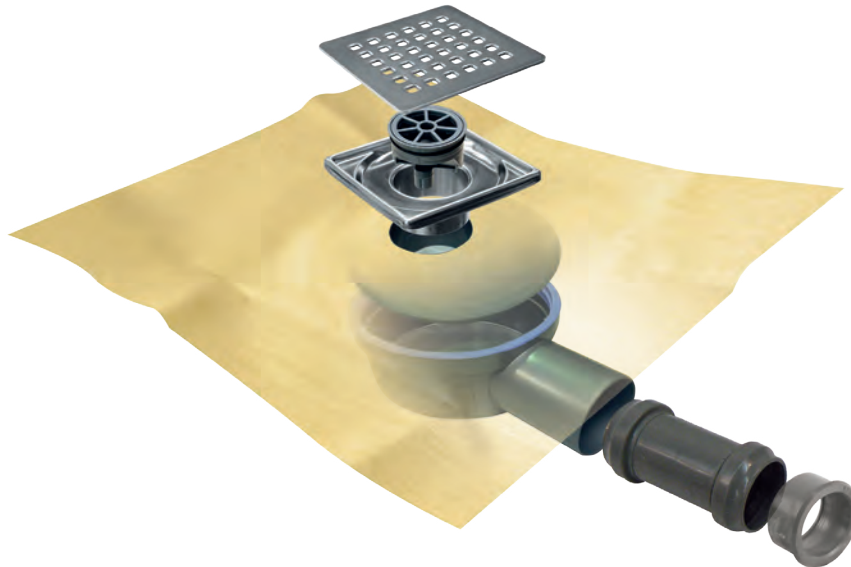

Kit de sumidero sifónico (convertible en no sifónico) para ducha de obra que incorpora salida HORIZONTAL de 50 mm y reducción a 40 mm, con lámina impermeable **DRY40** tipo EVAC de 25 x 25 m termosellada a la tapa. Incluye lámina **DRY40** suelta de 1,5 x 2 m (3m²).

- _ Altura: 60 mm.
- _ Velocidad de descarga: 0,6 l/s.
- _ Material ABS de color gris.

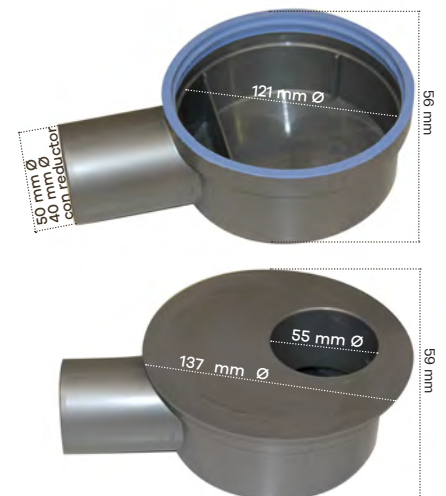
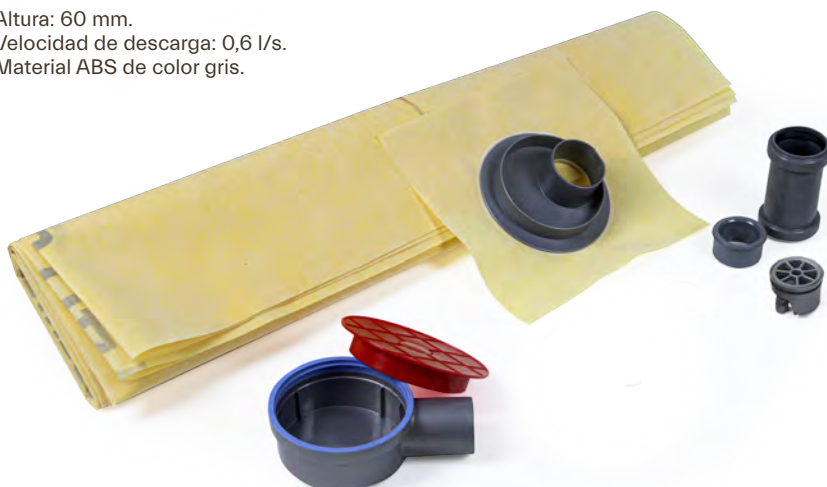

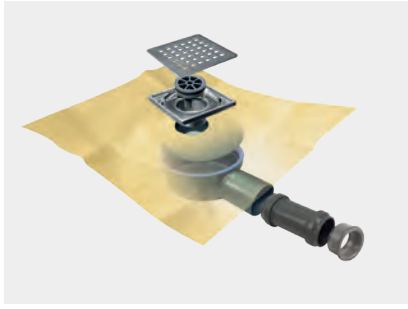

referencia	producto	lámina	descripción
544018423	SUMI BASIC	25 x 25 cm	<p>Kit de sumidero BASIC y rejilla cuadrada de 10,5 x 10,5 cm con acabado perforado de diseño cuadros, lámina impermeabilizante DRY40 de 25 x 25 cm termosellada a la tapa y lámina DRY40 suelta de 1,5 x 2 m (3 m²).</p> <p>altura total (sumidero + rejilla): 60 mm.</p>



vista superior rejilla

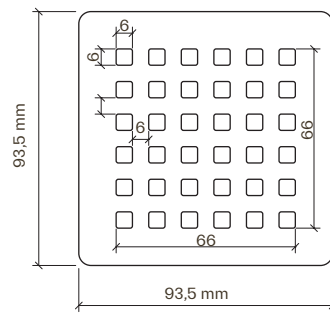

vista en sección rejilla

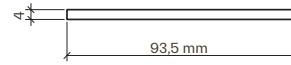

vista superior marco elevador

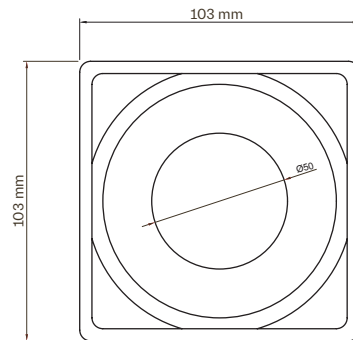

vista en sección marco elevador

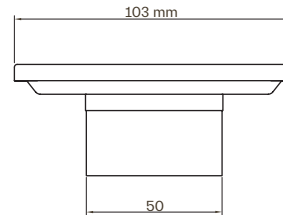

LINEAL **BASIC SQUARES**

Sumidero NOVO

Consulta más datos técnicos en la página: 95.

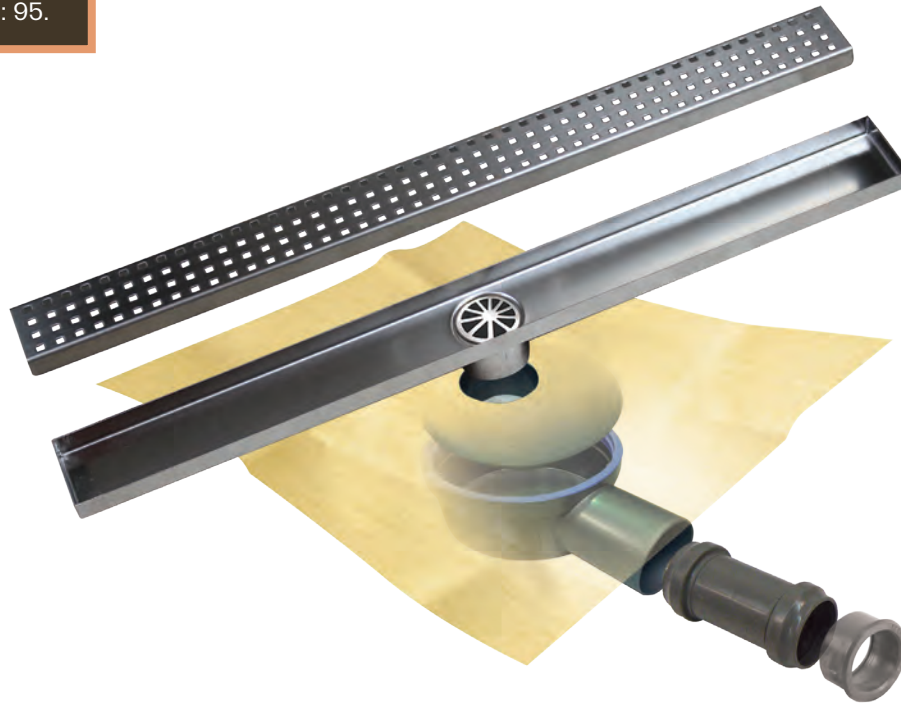

Kit de sumidero sifónico (convertible en no sifónico) para ducha de obra que incorpora salida HORIZONTAL de 50 mm y reducción a 40 mm, con lámina impermeable **DRY40** tipo EVAC de 25 x 25 m termosellada a la tapa. Incluye lámina **DRY40** suelta de 1,5 x 2 m (3m²).

- _ Altura: 60 mm.
- _ Velocidad de descarga: 0,6 l/s.
- _ Material ABS de color gris.

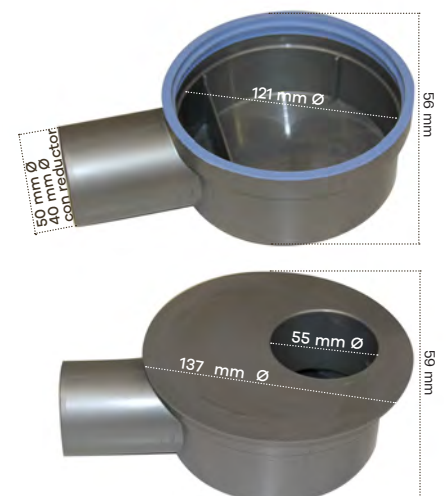
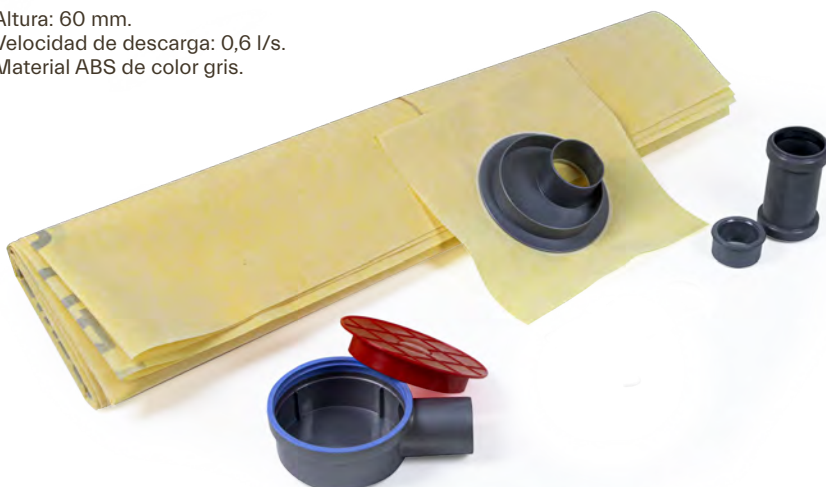

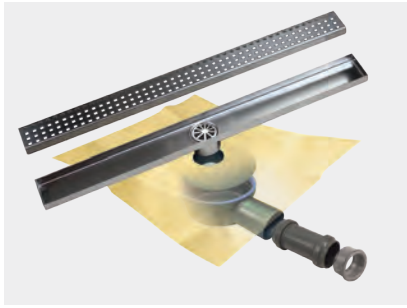

referencia	producto	lámina	descripción
544018430	LINEAL BASIC squares 50	25 x 25 cm	
544018447	LINEAL BASIC squares 60	25 x 25 cm	
544018454	LINEAL BASIC squares 70	25 x 25 cm	Kit de sumidero BASIC y rejilla lineal de 6,1 cm de ancho con acabado perforado de diseño cuadros y lámina impermeabilizante DRY40 de 25 x 25 cm termosellada a la tapa y lámina DRY40 suelta de 1,5 x 2 m (3 m ²).
544018461	LINEAL BASIC squares 80	25 x 25 cm	
544018478	LINEAL BASIC squares 90	25 x 25 cm	
544018485	LINEAL BASIC squares 100	25 x 25 cm	Altura total (sumidero + rejilla): 77,2 mm.
544018492	LINEAL BASIC squares 120	25 x 25 cm	

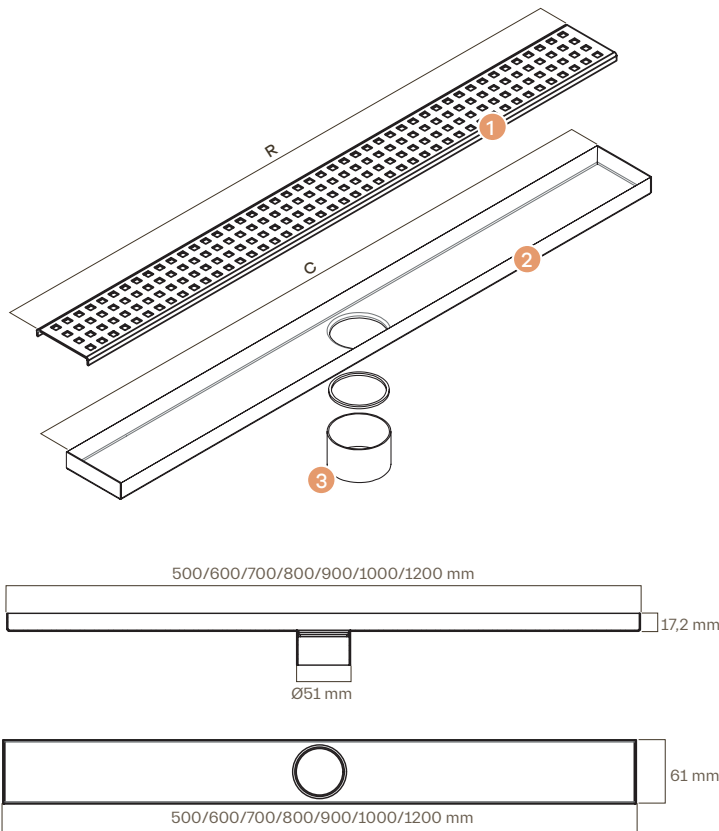
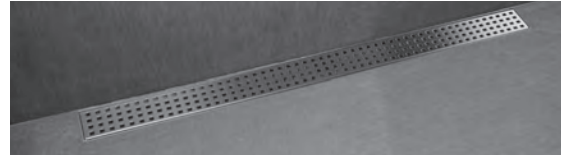

1 y 2 Lineal BASIC SQUARES

Descripción	Longitud R	Longitud C
LINEAL BASIC SQUARES 60	598 mm	600 mm
LINEAL BASIC SQUARES 70	698 mm	700 mm
LINEAL BASIC SQUARES 80	798 mm	800 mm
LINEAL BASIC SQUARES 90	898 mm	900 mm
LINEAL BASIC SQUARES 100	998 mm	1000 mm
LINEAL BASIC SQUARES 120	1198 mm	1200 mm

3 Base canaleta

(Vista en sección)

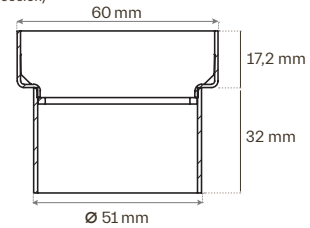

Rejilla cuadros

(Vista en sección)

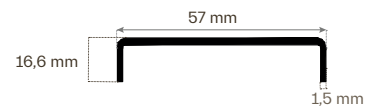

DUCHAS **BASIC LINE**

LINEAL **BASIC DUO**

2 SOLUCIONES EN 1 **revestible** o **acero**



2 soluciones en 1

acero
revestible

Sumidero NOVO
Consulta más datos técnicos en la página: 95.

Kit de sumidero sifónico (convertible en no sifónico) para ducha de obra que incorpora salida HORIZONTAL de 50 mm y reducción a 40 mm, con lámina impermeable **DRY40** tipo EVAC de 25 x 25 m termosellada a la tapa. Incluye lámina **DRY40** suelta de 1,5 x 2 m (3m²).

- _ Altura: 60 mm.
- _ Velocidad de descarga: 0,6 l/s.
- _ Material ABS de color gris.

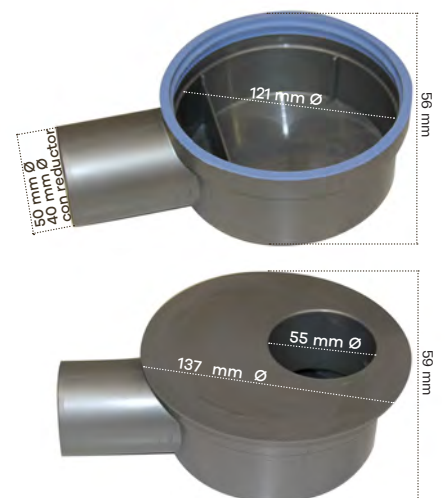
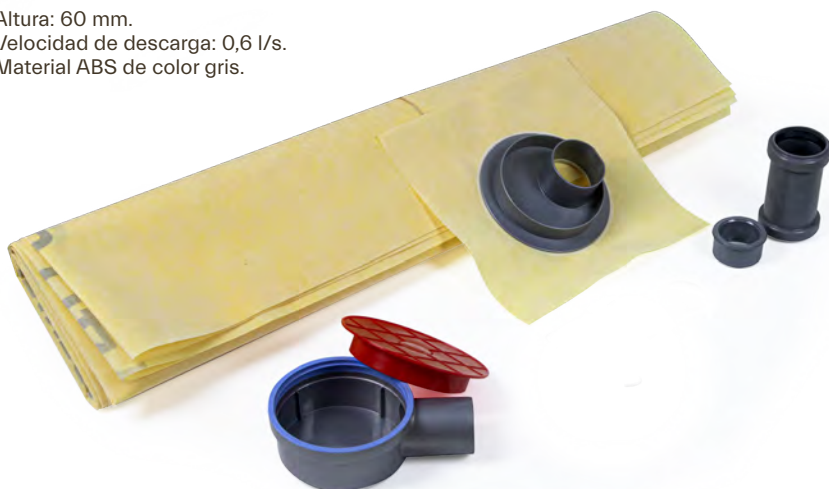

2 SOLUCIONES EN 1

revestible o acero

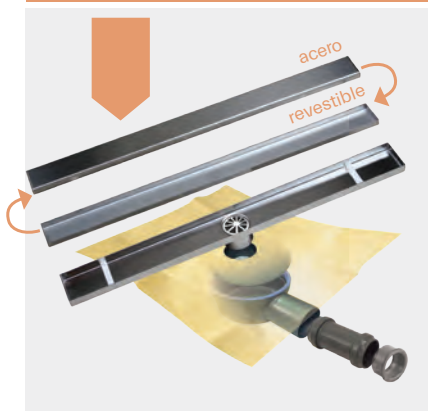

referencia	descripción	lámina	descripción
544018348	LINEAL BASIC DUO 50	25 x 25 cm	
544018362	LINEAL BASIC DUO 60	25 x 25 cm	
544018379	LINEAL BASIC DUO 70	25 x 25 cm	Kit de sumidero BASIC y rejilla lineal de 6,1 cm de ancho que ofrece dos tipos de acabado: revestible por un lado y acero por el otro, con lámina impermeabilizante DRY40 de 25 x 25 cm termosellada a la tapa y lámina DRY40 suelta de 1,5 x 2 m (3 m ²). Altura total (sumidero + rejilla): 77,2 mm.
544018386	LINEAL BASIC DUO 80	25 x 25 cm	
544018393	LINEAL BASIC DUO 90	25 x 25 cm	
544018409	LINEAL BASIC DUO 100	25 x 25 cm	
544018416	LINEAL BASIC DUO 120	25 x 25 cm	

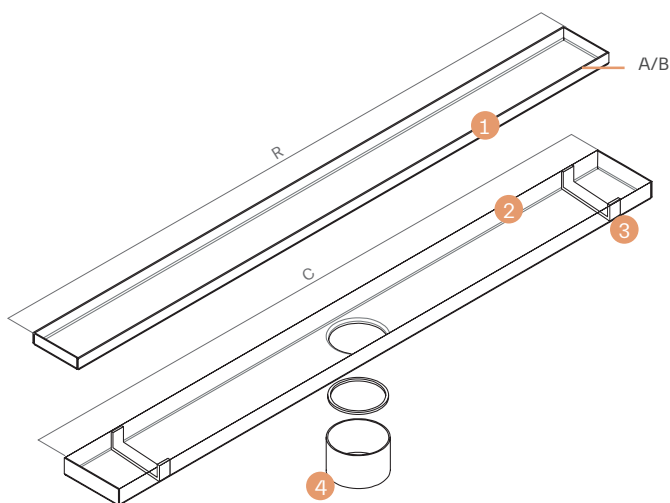
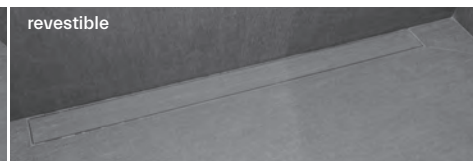

1 y 2 REJILLA Y CANAL LINEAL BASIC DUO

Descripción	Longitud R	Longitud C
LINEAL BASIC DUO 60	598 mm	600 mm
LINEAL BASIC DUO 70	698 mm	700 mm
LINEAL BASIC DUO 80	798 mm	800 mm
LINEAL BASIC DUO 90	898 mm	900 mm
LINEAL BASIC DUO 100	998 mm	1000 mm
LINEAL BASIC DUO 120	1198 mm	1200 mm

3 Soporte de plástico para la rejilla

4 Base canaleta

(Vista en sección)

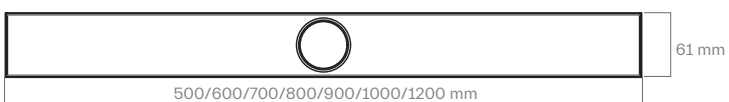
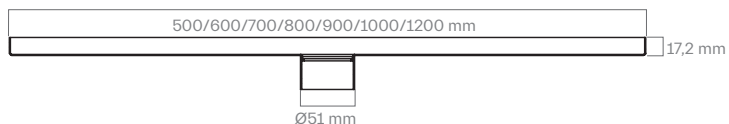
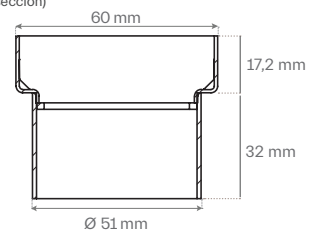

Rejilla acero inoxidable A / revestible B

(Vista en sección)

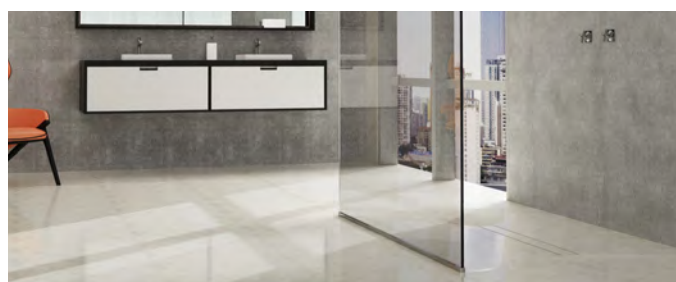
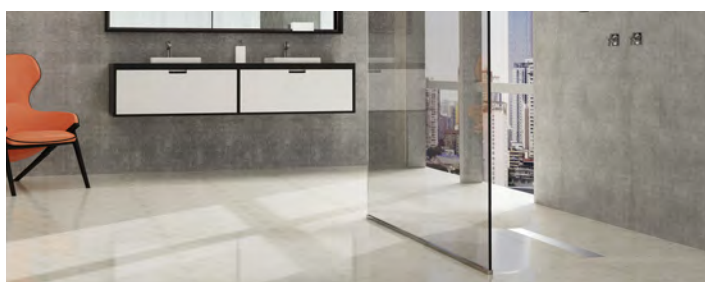
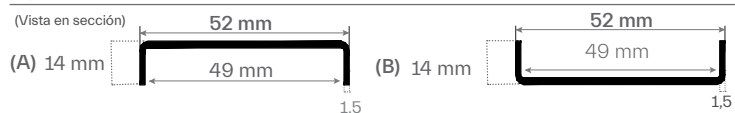

9

UNIVERSO



Somos fabricantes europeos de sistemas de impermeabilización sostenibles, innovadores y seguros. Llevamos más de quince años siendo líderes en el sector. Y este es nuestro pequeño gran universo, en constante expansión.

revestech®



Leventech®

HISTORIA
FORMACIÓN
I+D+I
PROYECTOS I+D+I
CERTIFICACIONES
PRESENCIA DIGITAL
TRABAJOS DE REFERENCIA
FERIAS
RESUMEN EMPRESA

DESDE 1945...



MIGUEL MARTÍNEZ RAMÍREZ

Todo empezó hace más de 75 años cuando nuestro fundador **MIGUEL MARTÍNEZ RAMÍREZ** empezó a escribir nuestra historia, fundando **MMR** en 1945 en Alicante. El grupo inició su andadura comercializando productos para el calzado. Poco tiempo después, empezó su diversificación, ampliando los mercados a guarnicionería, tapicería, marroquinería... Un ejemplo de reinención, trabajo duro, constancia y resiliencia. Hasta hoy. Actualidad liderada por nuestra marca **REVESTTECH**; nuestro activo principal orientado al sector de la construcción y de la impermeabilización.



300 VIDAS
4000 PRODUCTOS
2000 VIAJES
1 HISTORIA

UNA HISTORIA CON MUCHAS CAPAS

En 1945, Miguel Martínez Ramírez funda MMR, un almacén de pieles y guarnicionería que, al poco tiempo y debido al éxito, empieza a ampliarse y a ofrecer más servicio relacionado con textiles y telas para tapicería, de la mano de su hijo.

Con la incorporación de la tercera generación, y tras una mudanza para ampliar la capacidad de almacenamiento, se empiezan a fabricar los productos que se comercializan y se diversifica el mercado entrando de lleno en el sector del calzado y del juguete.

Comienza la especialización en sistemas de construcción completos, tanto para obras nuevas como para rehabilitación, y las duchas de obra pasan a ser un foco importante de negocio debido a la importancia de la impermeabilización en su logística e instalación.

SERIE LEVEL. En 2016 desarrollamos el primer producto de una serie innovadora para sistemas de ducha: el plato prefabricado invisible LEVEL. Un producto muy innovador en duchas de diseño y cuyo éxito hizo evolucionar el sistema de producción y manipulación para la fabricación propia de todo tipo de piezas de impermeabilización y canalización.

Actualmente, inauguramos nueva sede con la cuarta generación de los hermanos Martínez Gil, con una clara y decidida vocación por la economía circular y la reducción en la huella de carbono. El constante impulso hacia la internacionalización, hace que la expansión de Revestech llegue ya a más de 35 países.

En la década de los 80, con el auge del plástico, se incorporan tejidos recubiertos para mochilas, portatodos, macutos e imitación de piel para tapicería y maletas. Paralelamente, comienza el servicio en el mundo de la promoción publicitaria.

En 2006 surgen dos grandes líneas de negocio: topes y contrafuertes para el mercado del calzado y la fabricación de láminas plásticas de impermeabilización para grandes marcas. Aquí es, gracias a los buenos resultados, donde nace Revestech como marca propia.

SISTEMA DRY80. En 2007 desarrollamos el primer sistema de impermeabilización de cubiertas en el que no sólo nos preocupamos por solucionar los problemas de impermeabilización, sino también por su durabilidad, rentabilidad y facilidad de instalación.

En esta evolución, el éxito de nuestro sistemas DRY de impermeabilización de cubiertas, nos obliga a la ampliación de instalaciones y a la adaptación de la máquina de fabricación a las nuevas necesidades de estos mercados.

FORM@cción



- FORMACIÓN TEÓRICA Y PRÁCTICA**
- CURSOS PRESENCIALES**
- MONOGRÁFICOS**
- WEBINARS**
- JORNADAS TÉCNICAS**
- DIPLOMAS DE HOMOLOGACIÓN**
- VIDEOS**

Es el compromiso que adquirimos con nuestra red de instaladores, arquitectos y constructores. Con una frecuencia mensual, organizamos gratuitamente cursos y seminarios en nuestras instalaciones, en los que ofrecemos ampliar conocimientos profesionales dando a conocer nuestros sistemas de impermeabilización. Cursos que acreditamos con un diploma de instalador homologado Revestech. Además, realizamos webinars, jornadas técnicas y cursos a medida en empresas y en colegios técnicos profesionales, en cualquier punto de nuestra geografía.

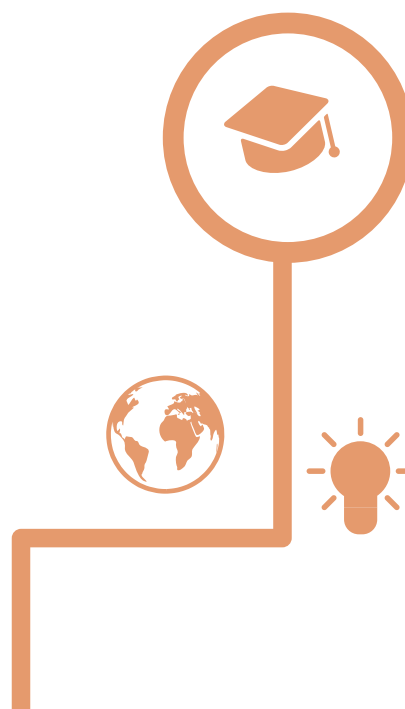



revestech® formación

JOSÉ MARTÍNEZ PONS

Ha asistido y participado en el curso de

**INSTALADOR OFICIAL
DE SISTEMAS REVESTTECH**

adquiriendo los conocimientos necesarios para la instalación de dichos sistemas, y para acreditarlo expedimos este diploma en Alicante, a 25 de MARZO de 2023

Revestech Solutions, S.L.
C.I.F. B 03484003
C/ La Regia, 4 - Telf. 965 10 65 69
03006 ALICANTE

revestech® responsible
waterproofing

Consulta próximos cursos en nuestra web o solicita más información en: info@revestech.com
965 10 65 69

revestech®

investigación constante

Nuestra inquietud por desarrollar soluciones constructivas punteras y de calidad, es la que nos mueve para no dejar de investigar.

Nuestro departamento de I+D+i estudia y ensaya nuevos productos y sistemas, en nuestros laboratorios y en los "Servicios Técnicos de Investigación" de la Universidad de Alicante (UA); además de colaborar activamente con otras universidades, institutos técnicos y crear sinergias para el desarrollo de proyectos innovadores.

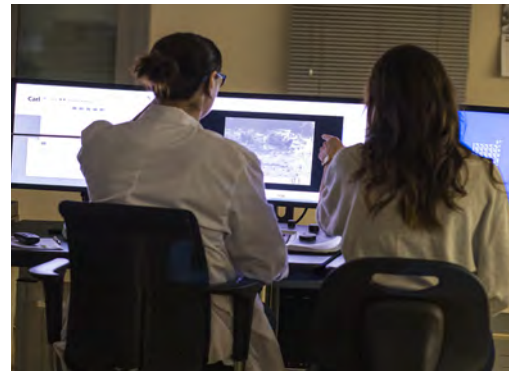
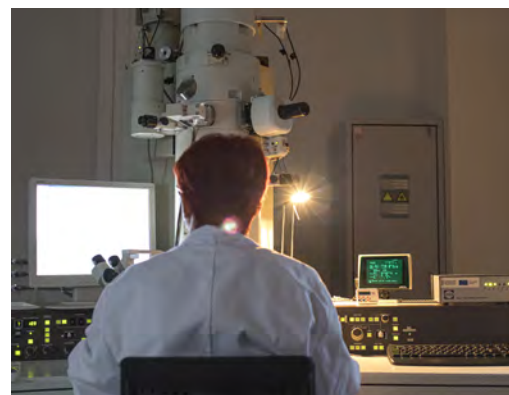

Imágenes de los laboratorios tomadas en los servicios técnicos de Investigación de la U.A.

SOLARECODRY 2023

Desarrollo láminas impermeabilizantes sostenibles con tecnología solar fotovoltaica integrada.

El proyecto SOLARECODRY impulsado por REVESTTECH, en colaboración con el Instituto Tecnológico del Plástico (AIMPLAS), tiene el objetivo de desarrollar láminas impermeabilizantes sostenibles, a partir de poliolefinas recicladas, con tecnología solar fotovoltaica integrada. Se trata de láminas para cubiertas no transitables con una doble funcionalidad. Por una parte, la de impermeabilizar las cubiertas de los edificios y, por otra parte, la de aprovechar la localización privilegiada de las cubiertas para obtener energía eléctrica a partir de la radiación solar, utilizando tecnología solar fotovoltaica flexible. Las láminas impermeabilizantes sostenibles se fabricarán a partir de poliolefinas recicladas. El material se desarrollará en forma de grana apta para ser procesada mediante extrusión-laminado y permitirá, además, revalorizar residuos plásticos recuperados en la Comunidad Valenciana. Las láminas solares fotovoltaicas flexibles suponen un avance en cuanto a la facilidad de instalación y a la versatilidad. Al tratarse de un producto flexible, se pueden instalar en cubiertas junto con las láminas impermeabilizantes, adaptándose a la geometría y al contorno de la misma. SOLARECODRY es un proyecto financiado por el Instituto Valenciano de Competitividad e Innovación (IVACE+i), dentro del Plan de I+D+i empresarial de ayudas para proyectos de I+D PYME (PIDI-CV) en la convocatoria de 2023, a través de los fondos FEDER.



Financiado por la Unión Europea



DescoLam 2022

Desarrollo de láminas termoplásticas sostenibles con propiedades descontaminantes para construcción.

El objetivo principal del proyecto es el desarrollo de nuevas formulaciones para láminas impermeabilizantes con propiedades descontaminantes a partir de poliolefinas recicladas, principalmente polietileno, con buenas propiedades técnicas y medioambientales. En el proyecto se pretende utilizar diferentes tipos de óxidos de titanio (comerciales y preparados en el laboratorio) para incorporar en la fabricación de laminados para membranas de impermeabilización de exteriores, partiendo de material polimérico reciclado. Los fotocatalizadores se pueden embeber en el polímero de la lámina con el fin de obtener una membrana multifuncional. La incorporación del fotocatalizador en las láminas impermeables las dotará de propiedades descontaminantes y, al mismo tiempo, autolimpiables. Número de expediente: IMIDTA/2022/21 / Programa: Proyectos de I+D de Pyme (PIDI-CV) / Organismo: Instituto Valenciano de Competitividad Empresarial (IVACE). Financiación del Fondo Europeo de Desarrollo Regional (FEDER) en un porcentaje del 60% a través del Programa Operativo FEDER de la Comunitat Valenciana 2014-2020.



Financiado por la Unión Europea



RECImpPET 2021

Desarrollo de materiales reciclados a partir de residuos de envases PET multicapa.

Proyecto RECImpPET para desarrollar materiales reciclados a partir de residuos de envases PET multicapa mediante una alternativa novedosa de reciclado, basada en un proceso de compatibilización de todos los materiales, sin tener que separar las distintas capas. El proyecto se centra en la optimización de las formulaciones que contengan PET multicapa reciclado para fabricar cubiertas impermeabilizadoras de edificios, componentes de calzado y piezas de juguetes, dando una nueva vida a estos residuos que actualmente no se recuperan. Además de Revestech, en el proyecto participan la empresa IBERRESINAS, investigadores del Instituto de Tecnología de Materiales (ITM) de la Universitat Politècnica de València (UPV) y AIJU. Este proyecto se ha realizado a partir de la patente que poseen la UPV y AIJU para la obtención de material reciclado procedente de envases de PET multicapa de origen pre-consumo y post-consumo. RECImpPET está financiado por la Agencia Valenciana de Innovación (AVI), dentro del programa de proyectos estratégicos en colaboración. Este programa apoya el desarrollo de grandes proyectos de I+D+i como vía para el desarrollo de soluciones conjuntas a problemas de interés común.



rLAM4BUILD 2021

Desarrollo de nuevos laminados mejorados para construcción, fabricados con material reciclado.

El objetivo principal de la investigación es el desarrollo de nuevas formulaciones de láminas impermeabilizantes para el sector de la construcción a partir de materiales más sostenibles. Se espera conseguir nuevas formulaciones con propiedades mecánicas y térmicas adecuadas para su aplicación posterior como láminas impermeabilizantes tanto en interiores bajo pavimentos, como en exteriores bajo cubiertas y terrazas. La recuperación de materiales poliolefinicos y su aplicación a piezas de alto valor añadido, tales como láminas impermeabilizantes para su uso en cubiertas de edificios, conducen a una innovación y mejora significativa en cuanto a sostenibilidad mediante la introducción de material reciclado especialmente desarrollado para ello.



Financiado por la Unión Europea



apuesta por la calidad

La implantación de un Sistema de Gestión Ambiental de acuerdo a la norma UNE-EN ISO 14001 nos ha permitido sistematizar, de manera sencilla, los aspectos ambientales que se generan en cada una de nuestras actividades, promoviendo la protección ambiental y la prevención de la contaminación; optimizando la gestión de recursos y residuos, y reduciendo los impactos ambientales negativos. Este certificado de gestión se integra en nuestro sistema de calidad según la norma UNE EN ISO 9001, que se implantó en el 2019. Velamos por la satisfacción de nuestros clientes a través de la mejora continua y real de nuestros productos y servicios. Asimismo, nuestras láminas de impermeabilización cuentan con el Mercado CE, que garantiza el cumplimiento de la legislación obligatoria en materia de requisitos esenciales que puede proporcionar a los consumidores, empresas o Administraciones Públicas información sobre la seguridad o las prestaciones del producto. En Revestech contamos con laboratorios propios y asociados para certificar todos y cada uno de nuestros productos.



UNE-EN ISO 1425:2010, UNE-EN 15804:
EN 15804:2012 + A2:2019 and PCR 2019:14
Register number S-P-07301



presente en las plataformas



Nuestro catálogo de productos está incluido en las plataformas Cype, Acae, Presto. Para facilitar el trabajo de los profesionales de la construcción para la realización, planificación, cálculos, etc. de sus proyectos.

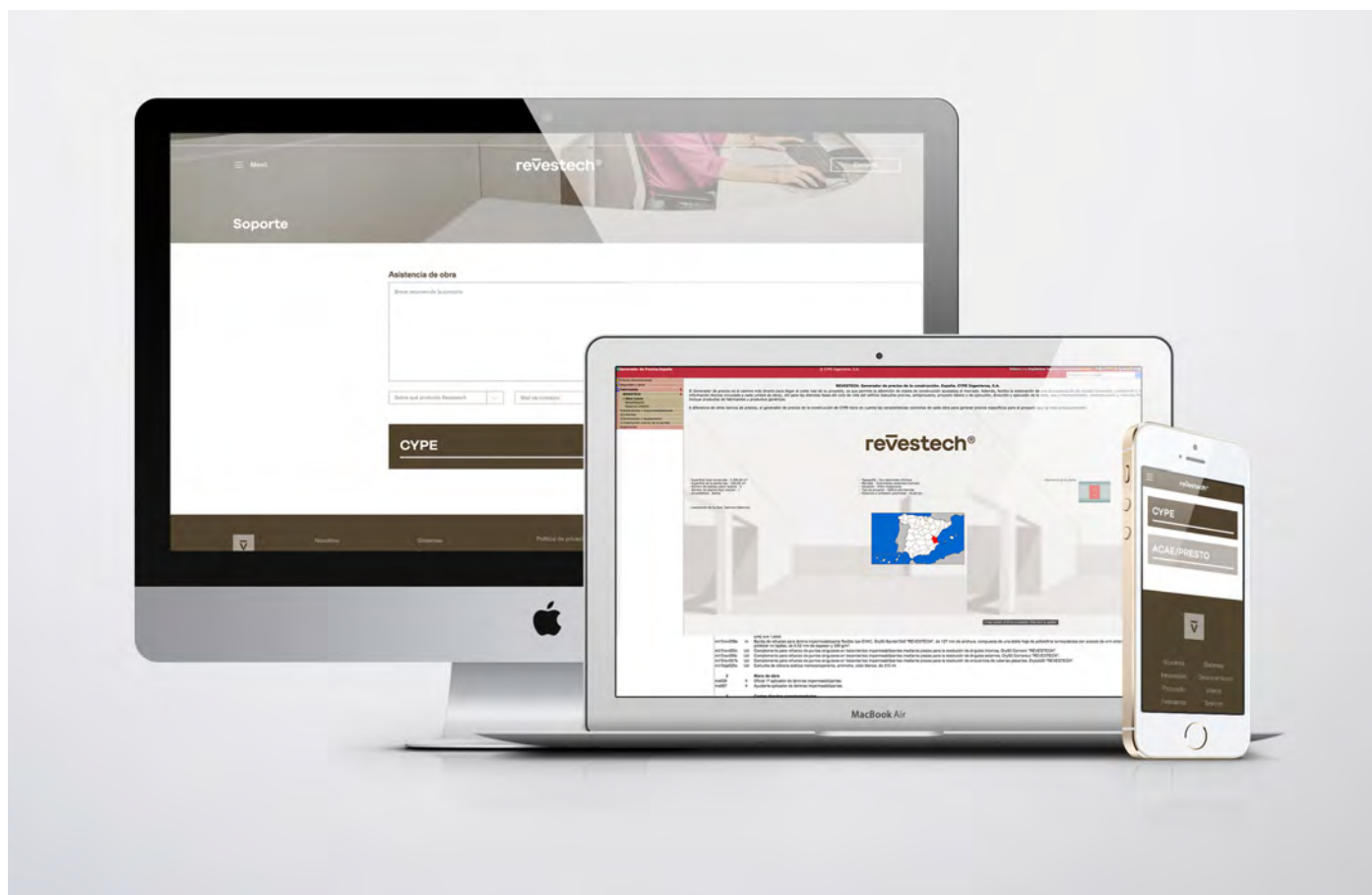

TRABAJOS DE REFERENCIA



Impermeabilización de 35.000 m² de **DRY120** en todas sus terrazas transitables exteriores. CENTRO COMERCIAL PENINSULA. Tijuana. Mexico.

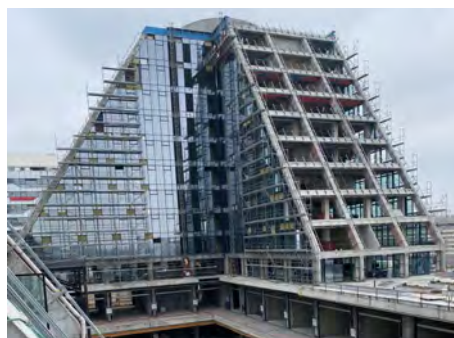

Impermeabilización de 20.000 m² de **DRY120** en todas sus terrazas transitables exteriores. ISTMALL ESTAMBUL. Edificio para oficinas, universidad y centro comercial. Estambul. Turquía.

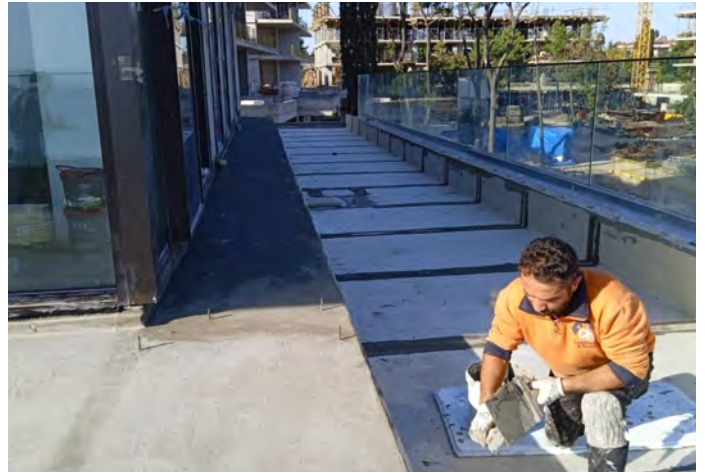

RESIDENCIAL VESEN. 55.000 m² **DRY40** y **DRY50** en interiores. **DRY80** en cubiertas, terrazas y zonas comunes exteriores. Estambul. Turquía.

TRABAJOS DE REFERENCIA

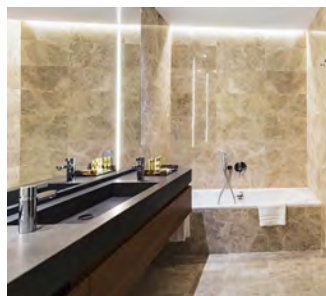
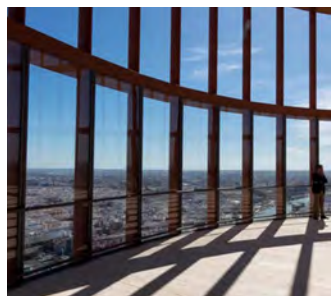

Impermeabilización de terrazas con **DITEC3** y de zonas húmedas con **DRY50**. HOTEL EUROSTARS TORRE SEVILLA*****, Sevilla.



Impermeabilización de cubiertas planas transitables con **ECODRY120**. RESIDENCIAL VIVIENDAS UNIFAMILIARES. Montevideo. Uruguay.



Impermeabilización de 18.000 m² con **DRY120** y canalización con **WALK LEVEL**. PROYECTO RESIDENCIAL Y COMERCIAL URBANA APOQUINDO. Santiago de Chile.



Impermeabilización de 8.000 m² de cubiertas planas transitables con **DRY80**. Hotel SAINT REGIS Punta Cana. R. Dominicana.

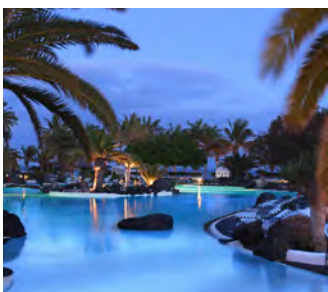

Impermeabilización de los jardines interiores con **DRY80** diseñados por César Manrique. Hotel MELIÀ SALINAS Costa Teguise. Tenerife.

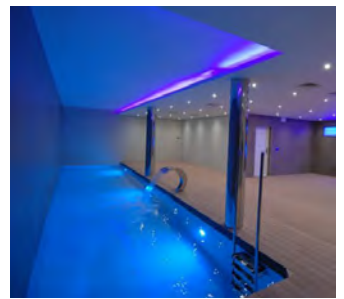

Impermeabilización de viviendas de lujo a lo largo de la Costa Blanca con **DRY80** y **DRY120**. Alicante. España.



Impermeabilización de las cubiertas con **DRY80**. RESIDENCIA DE 3ª EDAD EN LENSTISCAIS. Castelo Branco. Portugal.

TRABAJOS DE REFERENCIA



Impermeabilización de terrazas con **DRY80**. Hotel H10 ATLANTIC SUNSET**** _ Playa Paraíso_Tenerife (Las Palmas).



Impermeabilización de terrazas con **DRY80**. Hotel MELIÁ SALINAS***** _ Lanzarote (Las Palmas).



Impermeabilización terrazas con **DRY80**. IBEROSTAR LANZAROTE PARK****. Lanzarote (Las Palmas_Islas Canarias).



Impermeabilización con **DRY80** de la cubierta del bar piscina del resort de 5 estrellas de la CADENA H10_Costa Adeje (Tenerife).

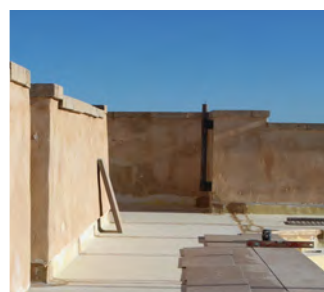
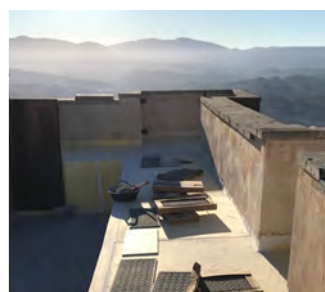
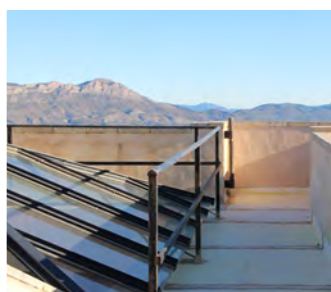

Impermeabilización de almenas y cubiertas con **DRY80** del CASTILLO DE COCENTAINA. Alicante. España.



Impermeabilización de terrazas con **DRY80**. Hotel H10 ATLANTIC SUNSET**** _ Playa Paraíso_Tenerife (Las Palmas).



Impermeabilización de terrazas con **DRY80**. Rumanía.

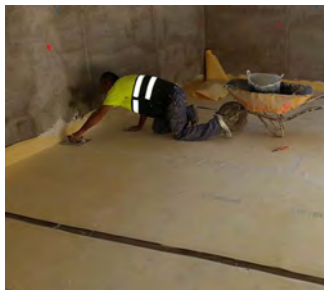

Impermeabilización de zonas húmedas con **DRY50**. RAFA NADAL ACADEMY DE MALLORCA. Manacor (Mallorca). España.



Impermeabilización terrazas con **DRY80**. CENTRO COMERCIAL CUADERNILLOS DE ALCALÁ DE HENARES. Madrid. España.

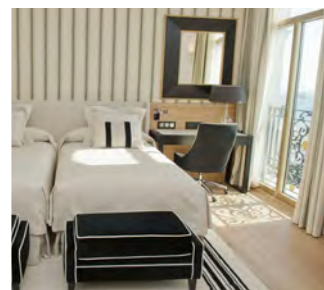
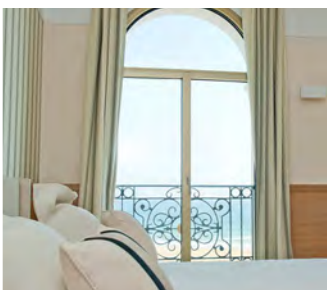

Impermeabilización de terrazas y zonas húmedas con **DRY50**. HOTEL SARDINERO****. Santander. España.

TRABAJOS DE REFERENCIA



Impermeabilización de 2500 m² con **ECODRY120** en villas de lujo. Estado de São Paulo.



Impermeabilización de 700 m² con **ECODRY120** en todas sus terrazas transitables exteriores. Condominio en Itapema. Brasil.



Ducha cerámica con **PLATO LEVEL**.

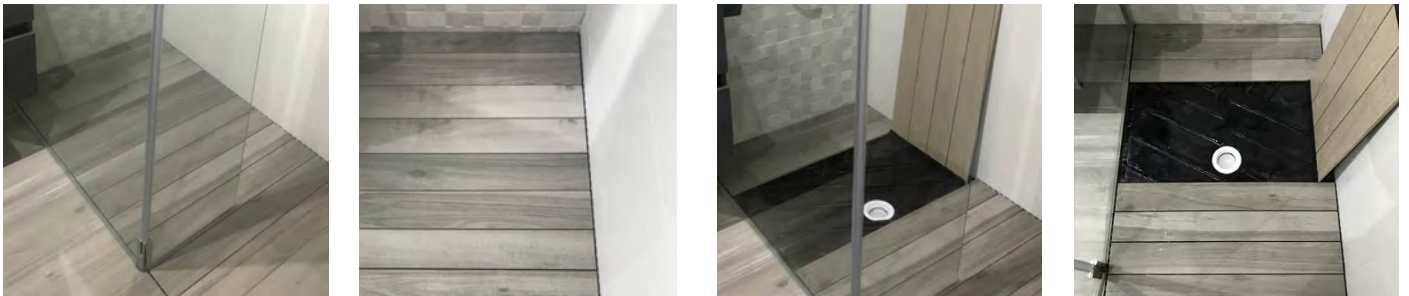

Ducha cerámica con plato **PLATO LEVEL**.

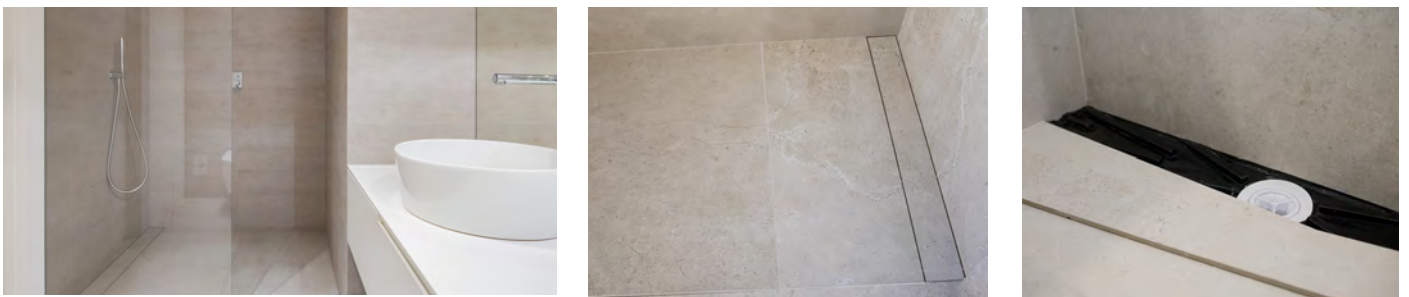

Ducha cerámica con plato invisible **LINEAL LEVEL**.

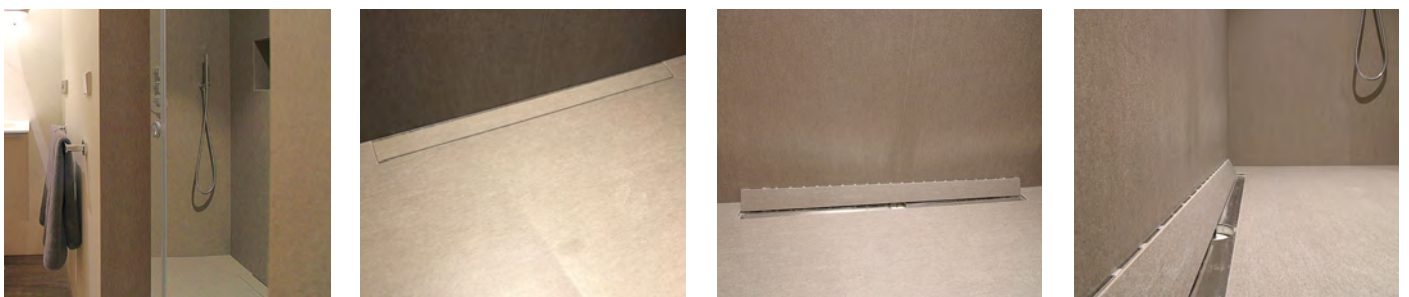

Ducha cerámica kit de impermeabilización **DRY50 LINEAL REVESTIBLE**.



Ducha cerámica microcemento kit de impermeabilización **DRY50 LINEAL ACERO**.

FERIAS NACIONALES E INTERNACIONALES

ferias

Nuestra participación activa en ferias nacionales e internacionales del sector de la construcción y la arquitectura es un testimonio de nuestro compromiso con la excelencia y la innovación. Estas ferias representan una plataforma invaluable donde podemos destacar nuestra experiencia, mostrar nuestros productos y establecer conexiones estratégicas con líderes de la industria y profesionales influyentes.

Es aquí donde compartimos nuestras últimas soluciones, demostramos nuestra capacidad para abordar desafíos complejos y reforzamos nuestra reputación como referentes en el sector. Además, estas ferias nos ofrecen una oportunidad única para comprender las tendencias emergentes, las necesidades del mercado y las expectativas de nuestros clientes, lo que nos permite adaptar nuestra estrategia empresarial para seguir liderando el camino hacia un futuro más sólido y sostenible en la construcción y la arquitectura.



CERSAIE Feria internacional para baldosas cerámicas y equipamiento de baño. Bolonia ITALIA.



REBUILD Feria de innovación para la edificación, construcción industrializada, digitalización y sostenibilidad. Madrid. ESPAÑA.



FEICON Feria internacional para la industria de la construcción y la arquitectura. São Paulo. BRASIL



BAU Feria para la arquitectura y los materiales de construcción. Munich. ALEMANIA.

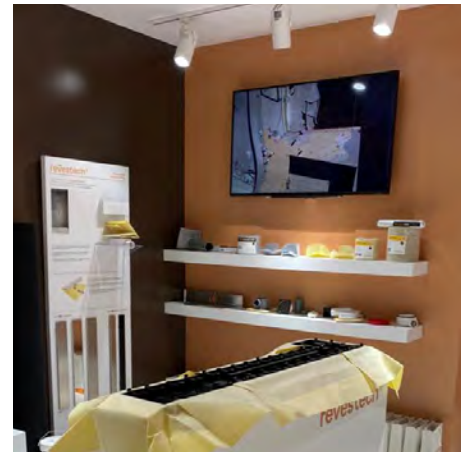

YAPI-TURKEYBUILD Feria internacional de la construcción Estambul. TURQUÍA.

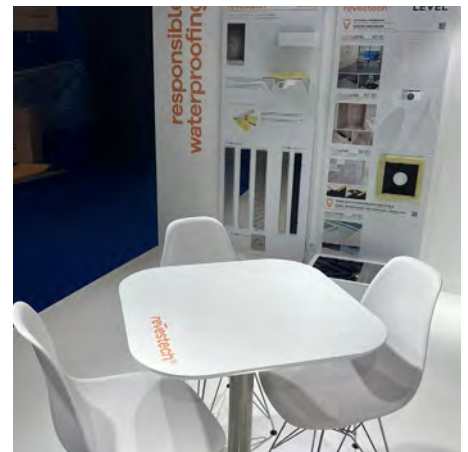
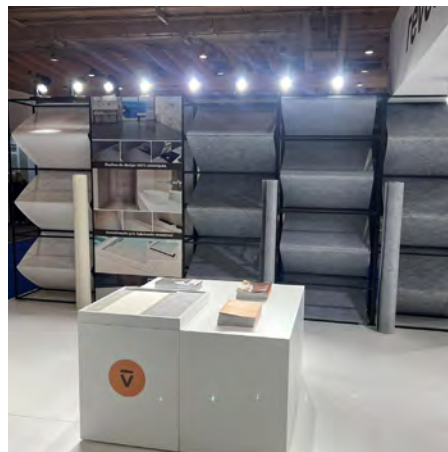

DECORHOTEL Feria de diseño, construcción, decoración, equipamiento, productos y servicios para hoteles. PORTUGAL.



The Big5 Feria internacional de la construcción. Dubái. EMIRATOS ÁRABES.



reVestec

Fabricamos para hoy pensando en mañana.

El futuro de la construcción pasa, obligatoriamente, por una revisión ecológica de los procesos y los materiales que se han desarrollado en el pasado. Nuestro compromiso se materializa día a día en una mayor eficiencia energética, el empleo de materias respetuosas y la optimización máxima de los procesos de producción.

Disminuimos la contaminación atmosférica aplicando economía circular en el tratamiento de residuos.

Reducimos el uso de recursos naturales vírgenes diseñando productos 100% reciclables.

Fabricamos productos libres de sustancias tóxicas y sin emisión de compuestos contaminantes al medioambiente.

Minimizamos la generación de residuos transmitiendo la importancia de la recuperación.

responsible
waterproofing

Las ventajas de ser fabricantes

CONTROLAMOS LA CALIDAD: al fabricar internamente controlamos todo el proceso de producción, garantizando la calidad de nuestros productos. Establecemos y aplicamos rigurosos estándares de calidad, realizando inspecciones en cada etapa de la producción.

SOMOS MÁS ÁGILES y FLEXIBLES: al tener el control directo sobre el proceso de producción, tomamos decisiones más rápidas y efectivas. Además, la fabricación propia nos permite ajustar la producción a las necesidades cambiantes del mercado y satisfacer las demandas específicas de los clientes.

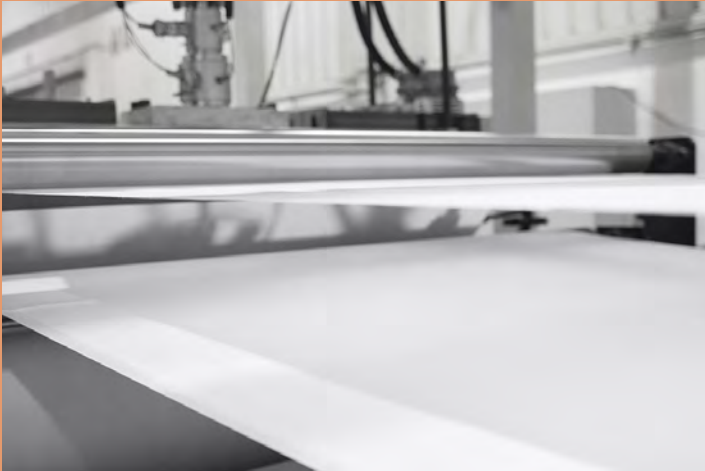
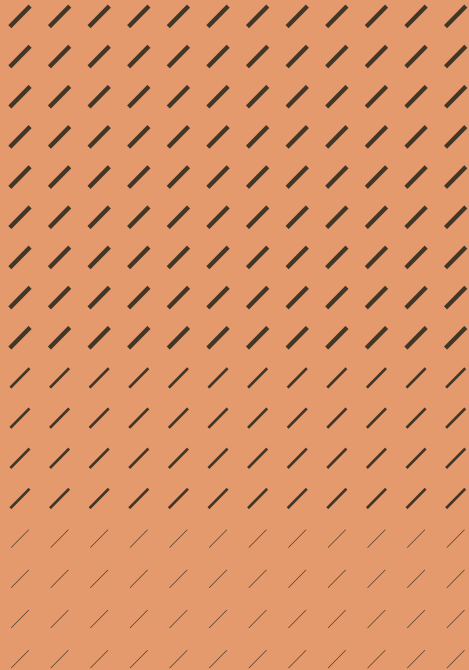





EN MÁS DE 35 PAÍSES



INNOVACIÓN DESDE SIEMPRE

Revestech es la marca con la que el Grupo Nietos de Miguel Martínez Ramírez apuesta por el futuro. Nuestra filosofía, basada fundamentalmente en la innovación empresarial, nos ha llevado a desarrollar el estudio y la producción de materiales plásticos para los más diversos sectores profesionales desde 1945, año en el que el grupo comienza su andadura como productor de textiles plásticos en Alicante.



revestech®

SOMOS FABRICANTES

Durante nuestra dilatada trayectoria hemos podido adquirir la experiencia suficiente para convertirnos hoy en fabricantes de unos revolucionarios sistemas constructivos. Con nuestra marca, Revestech, hemos conseguido posicionarnos como un partner de confianza de arquitectos, aparejadores, constructores e instaladores a la hora de resolver los distintos problemas de impermeabilización, desolidarización, acústica y drenaje, brindándoles un conjunto de soluciones cómodas y eficaces.

Sistemas homologados por:

CSTB AIMPLAS AITEX TCNA IAPMO

SISTEMAS NOVEDOSOS

Nuestros sistemas ocupan un lugar totalmente novedoso en el mercado. El velo fibroso de nuestras láminas asegura el agarre a la cerámica con cemento cola, permitiendo a los profesionales prescindir de la capa de compresión durante la instalación y haciendo que su tarea sea tan sencilla como un simple alicatado.

INVESTIGACIÓN CONSTANTE

Nuestra inquietud por desarrollar soluciones constructivas punteras y de calidad, es la que nos mueve para no dejar de investigar. Nuestro departamento de I+D+ i estudia y ensaya nuevos productos y sistemas, en nuestros laboratorios y en los "Servicios Técnicos de Investigación" de la Universidad de Alicante (UA).

CALIDAD Y MEDIOAMBIENTE

La implantación de un Sistema de Gestión Ambiental de acuerdo a la norma UNE-EN ISO 14001 nos ha permitido sistematizar, de manera sencilla, los aspectos ambientales que se generan en cada una de nuestras actividades, promoviendo la protección ambiental y la prevención de la contaminación; optimizando la gestión de recursos y residuos, y reduciendo los impactos ambientales negativos. Este certificado de gestión se integra en nuestro sistema de calidad según la norma UNE EN ISO 9001, que se implantó en el 2019. Velamos por la satisfacción de nuestros clientes a través de la mejora continua y real de nuestros productos y servicios. Asimismo, nuestras láminas de impermeabilización cuentan con el Marcado CE, que garantiza el cumplimiento de la legislación obligatoria en materia de requisitos esenciales que puede proporcionar a los consumidores, empresas o Administraciones Públicas información sobre la seguridad o las prestaciones del producto. En Revestech contamos con laboratorios propios y asociados para certificar todos y cada uno de nuestros productos.

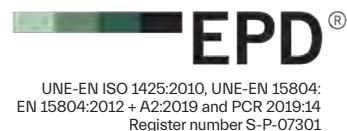

PRESENTES EN LAS PLATAFORMAS

Nuestro catálogo de productos está incluido en las plataformas Cype, Acae, Presto y Archiproducts. Para facilitar el trabajo de los profesionales de la construcción para la realización, planificación, cálculos, etc. de sus proyectos.



ALIANZAS ESTRATÉGICAS E INTERNACIONALES

Las alianzas de producción constituyen uno de los pilares de nuestro negocio. Son muchas las marcas de reconocido prestigio nacional e internacional que confían en nosotros para fabricar sus láminas impermeabilizantes, consiguiendo así que la innovación de nuestras soluciones llegue a muchos puntos del mundo.

revestech®

No podemos saber con exactitud cuanto habremos hecho por la sostenibilidad a nivel mundial. Sólo podemos afirmar con absoluta certeza que **HEMOS TRABAJADO MUCHO PARA SER SOSTENIBLES DE VERDAD. CON EL CORAZÓN EN LA MANO.**



Las láminas REVESTTECH® están
GARANTIZADAS por 10 años a
partir de la fecha factura emitida.
Para más detalles de nuestras
garantías puede contactar con
nuestro departamento comercial.



Sistemas homologados por:

CSTB AIMPLAS AITEX TCNA IAPMO 

Sistemas presentes en:



Las especificaciones, medidas y características técnicas de los productos podrán ser modificadas sin previo aviso, siempre buscando mejoras o adaptaciones a nuevas normativas. Revestech se reserva el derecho a eliminar de su oferta aquellos productos que considere no deban continuar en su catálogo. Los ambientes creados en éste catálogo son sugerencias de instalación de carácter publicitario debiéndose utilizar en la instalación real las instrucciones de colocación actualizadas en los manuales técnicos de colocación, que serán entregados por Revestech cuando sean solicitados.

IMPERMEABILIZACIÓN
TERRAZAS Y AZOTEAS
ECODRY50 / ECODRY80 / ECODRY120



MULTIFUNCIÓN
ACU200

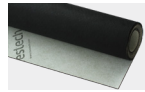

IMPERMEABILIZACIÓN
BALCONES, INTERIORES Y ZONAS HÚMEDAS
ECODRY40 / ECODRY50

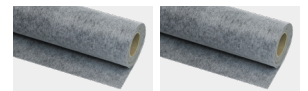

DUCHAS
LEVEL



DESOLIDARIZACIÓN EXTREMA
ANTICRACKING
DYSO

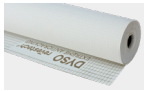

CANALIZACIÓN REVESTIBLE
TERRAZAS Y PISCINAS
WALKLEVEL



DUCHAS
DRY50 / BASICLINE



responsible
waterproofing